



# Connecting Your Kube™

INSTALLATION, REGISTRATION AND OTHER IMPORTANT THINGS



# Kinetico: A Water Story

## Simply Brilliant, Brilliantly Simple Water Treatment Products

Our water experts put their very best thinking into engineering smarter products, like Kube, so families like yours can have the very best water. That's why millions of people around the world look to Kinetico for water treatment solutions.

## Unmatched Performance

For more than 40 years, Kinetico has taken a smarter approach to solving water problems. Our systems treat water more efficiently, effectively and economically. With more contaminant removal and no spikes in performance, you can be confident they will outperform other options available and provide you with clean, clear water for years and years. It's why so many people around the world rely on our products. With Kinetico, every time you turn on your tap, you know you're getting the best water.

## Non-Electric

Water and electricity don't mix, so Kinetico found a better way to treat water. Just like Kube, most Kinetico systems are powered by the force of moving water, not electricity. Our patented, "unplugged" approach to water treatment eliminates the hassles of timers and computers—there's nothing to plug in, and there are no electrical components to set, adjust, repair or replace. Our systems also monitor water use and only process your water when needed, eliminating waste.

## Advice From Your Local Water Professional

We admit that water treatment can be confusing. Choosing the appropriate system is tough, but finding the right company to work with may be even more challenging. Let your local Kinetico problem water specialist take the guesswork out of water treatment. Your Kinetico professional is a part of your community and understands the water challenges in your area. They'll analyze your water supply, without cost or obligation to you, inspect your plumbing and appliances, ask questions to understand your family's water needs and suggest treatment options tailored to your water, home and budget. To find your local Kinetico water expert, please visit: [www.kinetico.com/locator](http://www.kinetico.com/locator)

## Our Family of Products

No matter your water problem or budget, Kinetico has solutions for you. In fact, we're so sure we offer the most reliable, effective and efficient non-electric water softeners, saltless water systems, drinking water systems and filters available, we want you to compare us to other water treatment companies and options. We know you're going to love Kube, but if you're interested in taking your water treatment to the next level or learning more about Kinetico's other products, please visit: [www.kinetico.com/kinetico-water-systems](http://www.kinetico.com/kinetico-water-systems).

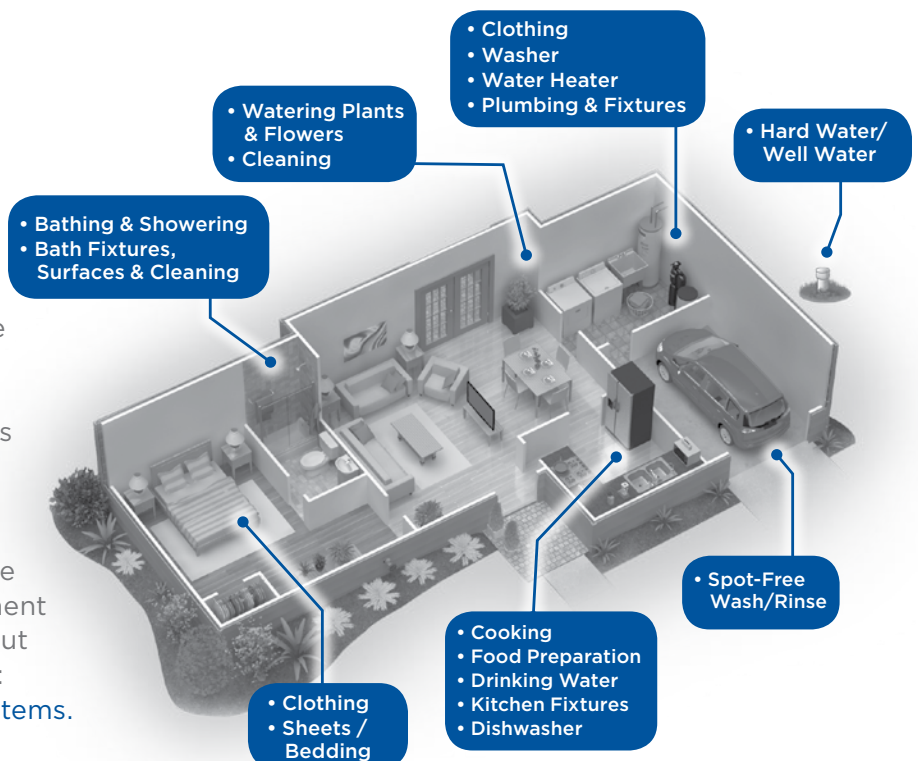

# Thank you for purchasing the new, innovative Kube by Kinetico. Let's get started.

*This manual has everything you need to get your new Kube up and running—and keep it running for a long, long time.*

<b>Preparing for Your Kube</b>	<b>2</b>
Watch the Video	2
What's in the Box?	3
Review Your Plumbing Configuration	4
<b>Connecting Your Kube</b>	<b>5</b>
<b>Living with Your Kube</b>	<b>8</b>
Is it time for a Filter Change?	9
Changing Your Kube's Filters	9
Taking it with You	10
<b>Kube Warranty Information</b>	<b>11</b>
<b>Kube Performance Data and Certification</b>	<b>11</b>



**WARNING: DO NOT USE KUBE WITH WATER THAT IS MICROBIOLOGICALLY UNSAFE OR OF UNKNOWN QUALITY WITHOUT ADEQUATE DISINFECTION BEFORE OR AFTER THE SYSTEM.**

---

## Notes:

Date of Purchase: \_\_\_\_\_

Purchased From: \_\_\_\_\_

Registration Number: \_\_\_\_\_

# Preparing for Your Kube

## 1 Installation Pre-check

**REMINDER: Your Kube is intended for potable, safe-to-drink, cold water supply only. (Not for use on untreated well water.)**

Your Kube's installation kit includes adapters for the most common plumbing configuration. If fittings included do not fit your plumbing configuration, consult with your local DIY supplier to determine the fittings you need to properly install your Kube. See diagram on page 4. Check with your state and local public works department for plumbing and sanitation codes. Follow these guidelines as you install the Kube Advanced Water Filtration System. Make sure your water supply conforms to what is specified in the Performance Data Sheet. If you don't know your water conditions, contact your municipal water company.

The Kube Advanced Water Filtration System must be properly located and installed in accordance with the Installation Instructions before it is used. Follow all steps exactly to correctly install.

Please ensure:

- that Kube is only installed on your COLD water line.
- that you do not install Kube outside or anywhere it will be exposed to sunlight.
- that you protect Kube and piping from freezing. Water freezing in the system may damage it.

**\*See the Performance Data Sheet for additional information enclosed.**

**CAUTION: Do not use Kube with water that is microbiologically unsafe or of unknown quality without adequate disinfection before or after the system.**

## 2 Watch the installation video and/or follow the step by step instructions in this manual.

With your mobile device, just scan this QR code or visit [www.kubewater.com/install-video](http://www.kubewater.com/install-video) to follow along on video. It's the next best thing to having someone come install it for you...and it's free!

(Helpful Tools)

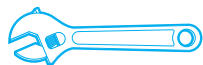

adjustable wrench



utility knife

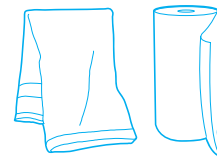

dry towel or paper towels

Want someone else to do it for you?

We get it. You're the kind of person who wants to be absolutely sure. Just call 1-800-944-9283 or go to [www.kinetico.com](http://www.kinetico.com) to find your local Kinetico dealer to get an installation quote.



### 3 What's in the Box?



(1) Installation Manual  
"Connecting Your Kube"

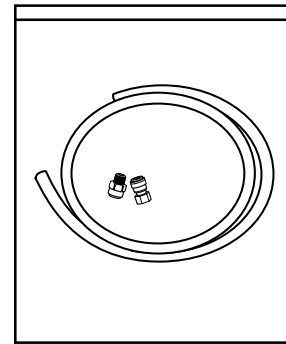

(1) Kube Installation Kit  
Including:

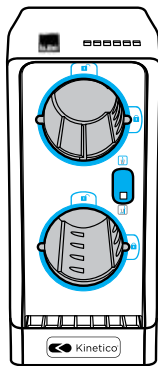

(1) Kube Advanced Water  
Filtration System

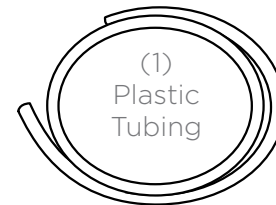

(1)  
Plastic  
Tubing



(1) Cold Water, Female  
Adapter—Push Fit  
Connection

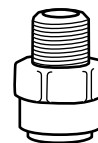

(1) Cold Water,  
Male Adapter—  
Push Fit Connection

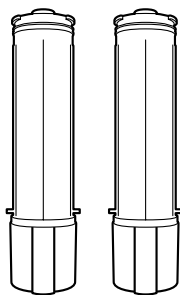

(2) High-Capacity  
Filtration Cartridges



(1) The Kube Life Guide

Model No. KUBE14  
For cold water use only  
Minimum Operating Temp: 35° F  
Maximum Operating Temp: 120° F  
Minimum Operating Pressure: 35 PSI  
Maximum Operating Pressure: 125 PSI  
Kube Replacement Filters Model No.: KUBE14F1

To order replacement filters, please visit:  
[www.kubewater.com](http://www.kubewater.com)

# 4 Review Your Plumbing Configuration

## Standard Plumbing Configuration

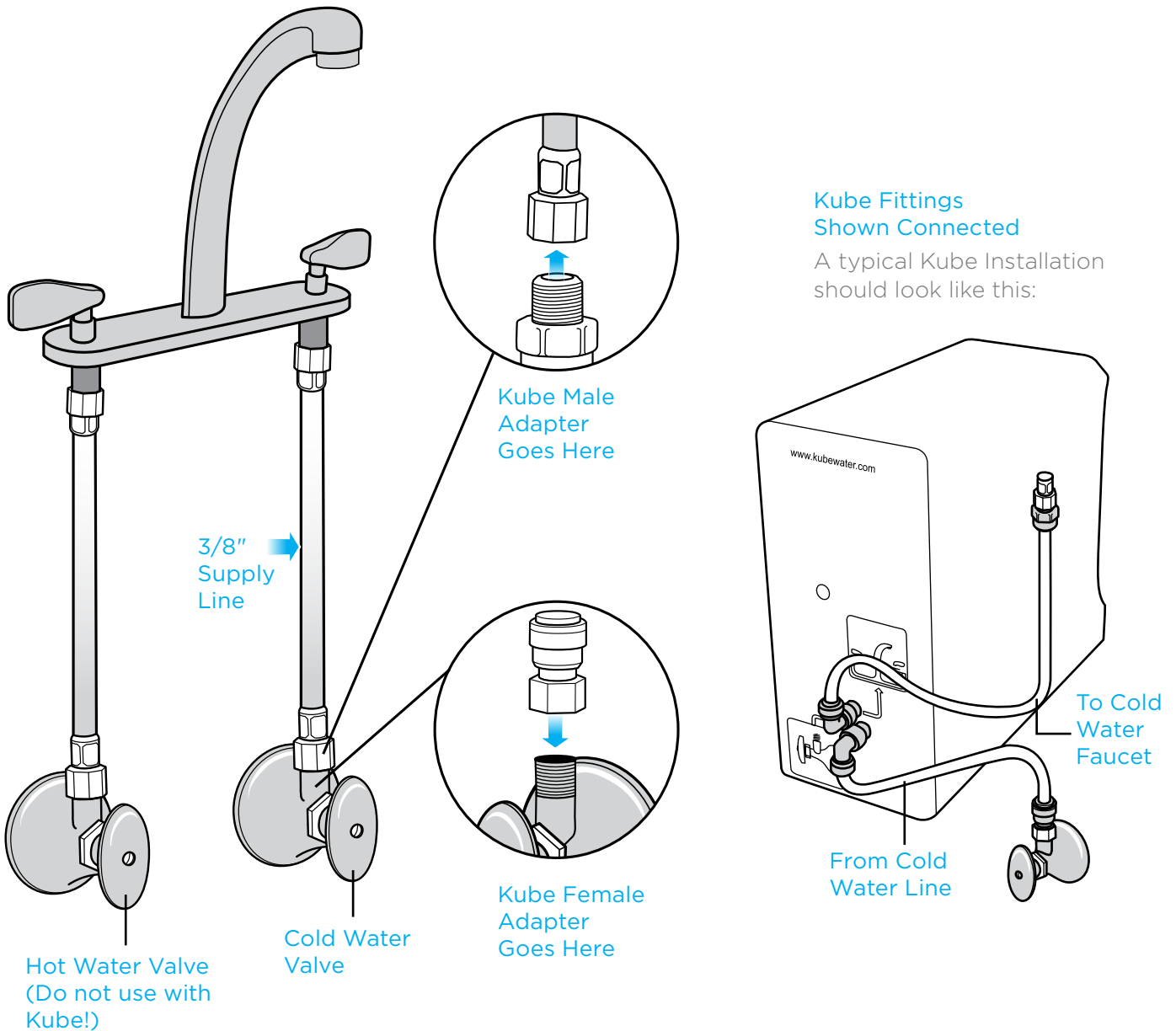

The fittings that are included in the Kube installation kit must be used to install your Kube. If your plumbing configuration does not look like the picture above, you will need to modify it to get to a 3/8" configuration. Remember to take the Kube fittings with you to your local hardware store, along with this manual. A picture is worth a thousand words.

# Connecting Your Kube

## 1 Check Clearance

Clean out the area under your sink, and ensure that there is enough room for your Kube. Kube must be installed in upright position on a level surface. Make sure the back of Kube isn't touching the back of the cabinet; you'll need space for the connections.

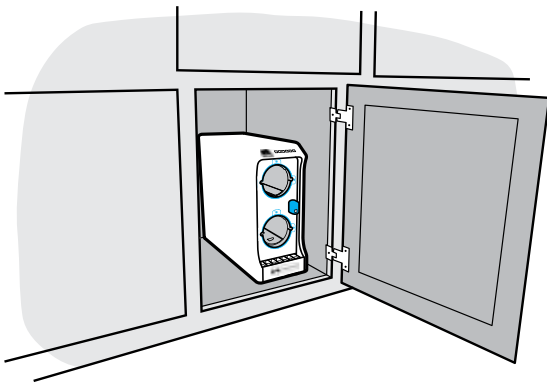

## 2 Shut Off the Water

Turn off your cold water at the inlet. Turn on your faucet to make sure that the water is completely off. **TIP:** The cold water valve is usually on the right side.

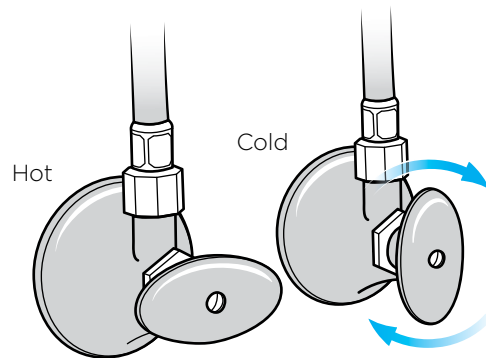

## 3 Disconnect Cold Water Supply

Using a wrench, disconnect the cold water supply line from the shutoff valve. Do NOT disconnect the hot water! **TIP:** Place a towel or paper towels under the sink to collect any water that may run out of the cold water line.

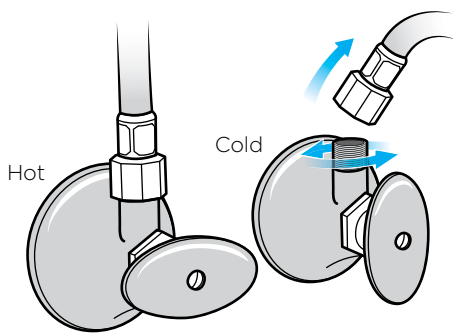

## 4 Connect the Adapters

Two adapters are provided in the Kube Installation Kit. Thread the female adapter onto the cold water shutoff valve, and thread the male adapter onto the cold water supply line, as shown. Hand-tighten each adapter.

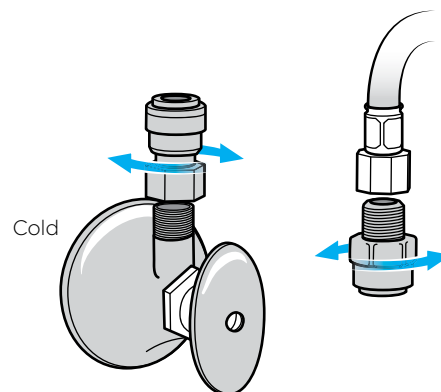

## 5 Measure the Tubing

Ten feet of plastic tubing are provided for your convenience. Determine the length of tubing required to connect the elbow fittings on the back of Kube to the two new adapters.

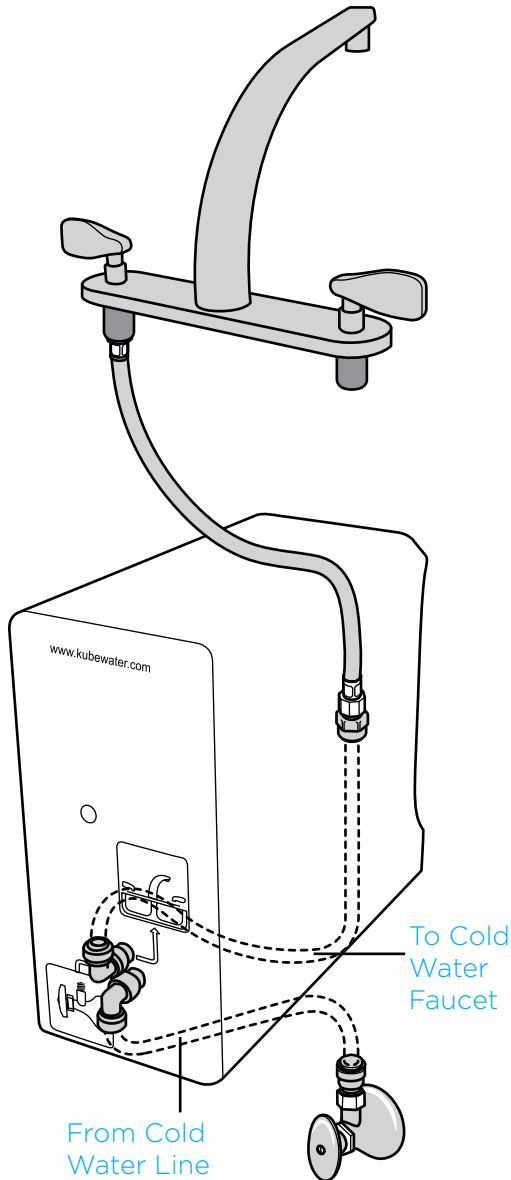

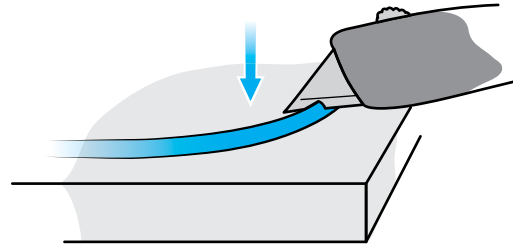

## 6 Cut the Tubing

Place the tubing on a clean, flat surface like a cutting board. Do not kink the tubing. Using a sharp utility knife, make a perpendicular cut to your measured length of tubing.



## 7 Connect the Tubing

Locate the connections on the back of your Kube. As indicated by the graphic in Step 5, connect the upper fitting with the faucet picture  to the male adapter. Connect the lower fitting with the supply valve picture  to the female adapter. **Tip:** The upper connection goes up to your tap, the lower connection line connects to your source water valve.

## 8 Check the Tubing

Place a mark at 3/4" from the end of the tubing before you begin inserting into the elbow fittings and adapters. Firmly push the tubing 3/4" into both the elbow fittings and the adapters. Push and pull the tubing toward and away from the fittings to ensure that the tubing has been installed properly and is locked in place. To remove tubing, depress and hold the collet; pull the tubing out to remove.

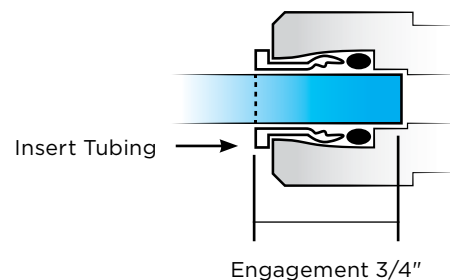

## 9 Connect the Cartridges

Align the tabs on the cartridge body with the tab holes on the face of the Kube. Fully insert the cartridge and then twist to lock into place. **TIP:** It will be like a key fitting into a lock. Twist clockwise to lock in place. The raised area on the end of the cartridge cap should be lined up with the lock icon . Do the same with the second cartridge.

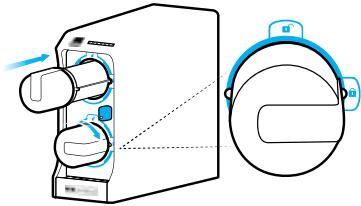

## 10 Turn Water Back On

Turn the cold water on at the inlet. Do this slowly and watch closely to ensure there are no leaks, at the shut off valve or at the back of the unit. If you see a leak, turn it off again and double check connections.

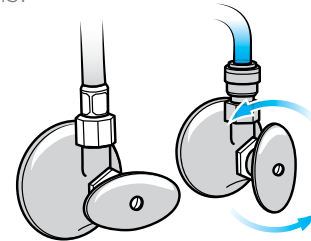

## 11 Open Your Faucet

Turn on the cold water at your faucet.

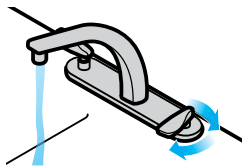

## 12 Put Your Kube to Work

Turn the blue by-pass knob until the white indicator points to the filtered water icon . **TIP:** The knob will not turn unless both cartridges are completely installed. Water will not flow unless the by-pass knob is turned. Note: Each time the by-pass knob is used, the bottom tray must be emptied.

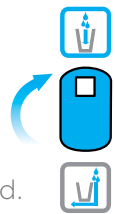

## 13 Flush Cold Water

Let water continue to run out of faucet for about five minutes to activate your filter cartridges. While you wait, double check all connections again, and make sure nothing is leaking. After five minutes turn off your faucet. Wait 10 minutes and then turn the cold water back on for another 3 minutes. After 3 minutes turn off your faucet. You are now ready to enjoy the benefits of your new Kube. **TIP:** See Kube Life Guide.



**Note: If your tap/faucet has a filter screen at the end, please remove and clean to ensure water flow is not obstructed. Remember to empty your drip tray.**

### Congratulations!



Your Kube is installed! Before you put this manual away, take a minute to register your Kube to activate your warranty. With your mobile device, just scan this QR code or visit [www.kubewater.com/register.aspx](http://www.kubewater.com/register.aspx) to enjoy additional benefits of registration. Don't forget to check out the great discounts under our Filters for Life program.

### Installation Questions or Concerns, Call us first!

For help with assembly or product information, call our toll-free number: 1-800-544-4233. Our staff is ready to take your call 7 days a week, 24 hours a day. Or email us: [customerservice@kubewater.com](mailto:customerservice@kubewater.com) during normal business hours. Please also check out our FAQ page and installation video at [www.kubewater.com](http://www.kubewater.com)

# Living With Your Kube

Kube is designed to provide you with crystal, clear and clean water right from your existing faucet. In order to do this, there is a small reduction in water flow. This is normal; conserving water while ensuring Kube maximizes its filtration capabilities.

## Water Flow

1. Make sure you turned your cold water valve back on and make sure the by-pass knob is placed in the service position.
2. After initially running cold water through your faucet for 5 minutes, some carbon particles may have collected and plugged up your faucet's filter screen. Remove the filter screen and clear away any particle build up. Replace the filter screen and try your faucet again.
3. Hydrant flushing might be taking place in your area which can cause debris in the water that could potentially clog your Kube. If you have noticed debris in any of your other faucets, change your Kube cartridges. Whenever you see signs for hydrant flushing, remember to put your Kube in by-pass mode to protect your filters.
4. You may need to change your filters. If the indicator gauge is showing red, they need to be changed. **Or if you have used the same filters for more than 1 year, they need to be changed.**
5. Certain water types contain high levels of solids, which can be seasonal. High solids may quickly load on your Kube filters and reduce the flow of water from your faucet. Kube is doing its job and keeping these contaminants out of your drinking water. Replacing your Kube filters will return flow to the initial rates.

## Putting Your Kube In Service - Using The By-Pass Knob

1. Make sure the filters are completely inserted and turned all the way until the cartridge cap indicator points to the lock icon.
2. Check to make sure you are turning the knob in the right direction. Refer to the installation instructions. **Cartridges are locked into place by turning clockwise (to the right).**
3. Check to make sure you have two cartridges installed. The knob will not turn without both filters installed, correctly. **Once completed, remember to empty the drip tray.**

## Things To Check

1. Make sure that you do not have any loose connections.
  - a. Adapters are leaking: Tighten adapters a little more and check again. Note: Over tightening will damage the connector.
  - b. Elbow fittings are leaking: Make sure fittings are completely engaged. Make sure tubing was cut straight. If you need to remove tubing and cut again, push collet against the fitting and pull the tubing out at the same time.
2. Kube needs to sit on a flat and level surface to prevent water from spilling out of the bottom tray after filter changes.
3. Make sure your bottom tray is not overflowing. Always remember to check your tray after filter changes and every time you use your Kube's by-pass feature.



# Is it Time for a Filter Change?

Kube's patented PureMometer® filter life monitor tells you when to change your filters based on true water usage. No more wondering or worrying about using exhausted filters. Once the colors in the window gradually change from blue to white to red, you will know it's time to replace them. The estimated filter life span is approximately six months, depending on your usage. For replacement filters, please visit your local retailer where you purchased your Kube or visit [www.kubewater.com](http://www.kubewater.com).

**NOTE: Cartridges must be changed every 12 months even if indicator is not showing red.**

Brand New Filters:



Still Going Strong:



Time to Replace Filters:



(red)

## Changing Your Kube's Filters

### 1 By-pass Your Kube

Turn the blue by-pass knob until the white indicator points to the by-pass icon .



### 2 Remove Filters

Remove exhausted cartridges by twisting them counterclockwise and then pulling them straight out. The cartridges will not come out unless the knob is turned to by-pass and the tabs are aligned. They should be easy to remove— don't force them. Keep both cartridges upright after removal from the system to prevent water from pouring out. Place used cartridges in the sink to drain. **TIP:** When removing cartridges- There is a small pressure lock, so once cartridge is turned to the left, jiggle slightly and gently while pulling toward you.

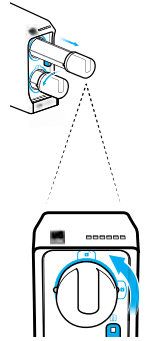

### 3 Empty Tray

Slide the bottom tray out and empty it in the sink. Replace the tray into system. **TIP:** Remember to empty the tray after every filter change as well as each time you put Kube into by-pass mode.

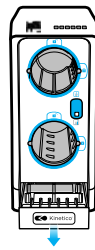

### 4 Install New Filters

To install your new filters, align the tabs on the cartridge body with the tab holes on the face of Kube. Fully insert cartridge and then twist clockwise to lock in place. The raised area on the cartridge cap should be lined up with the lock icon . The blue by-pass knob will not turn unless both cartridges are completely installed.

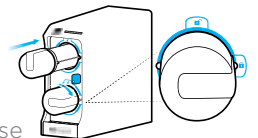

### 5 Open Your Faucet

Turn on the cold water at your faucet.



### 6 Put Your Kube to Work

Turn the blue by-pass knob until the white indicator points to the filtered water icon . **TIP:** The knob will not turn unless both cartridges are completely installed.

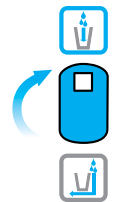

### 7 Flush Cold Water

Let water continue to run out of faucet for about five minutes to activate your filter cartridges. After five minutes turn off your faucet. Wait 10 minutes and then turn the cold water back on for another 3 minutes. After 3 minutes turn off your faucet.

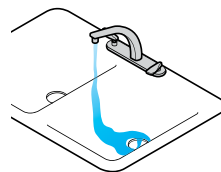

**Note: Once again after every cartridge change you will want to clean the filter screen on your faucet and empty the drip tray at the bottom of the unit.**

# Taking It With You

Now that you've enjoyed the benefits of your Kube, be sure to take it with you when you move by following these simple steps.

## 1 By-pass Your Kube

Turn the blue by-pass knob until the white indicator points to the by-pass icon .



## 2 Remove Filters

Remove Kube filters and place them in the sink to drain. **TIP:** Keep the cartridges upright after removal from the system to prevent water from pouring out.

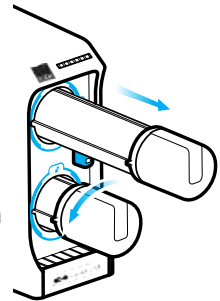

## 3 Empty Tray

Slide the bottom tray out and empty it in the sink. Replace the tray into system. **TIP:** Remember to empty the tray after every filter change as well as each time you put Kube into by-pass mode.

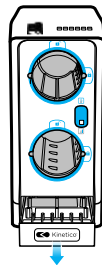

## 4 Turn Off Water Supply

Turn off the cold water at the shutoff valve. Open the faucet to relieve any pressure.

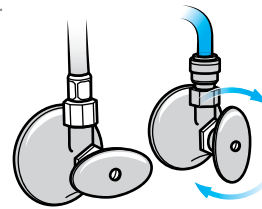

## 5 Remove Kube Adapters

Remove Kube tubing and adapters.

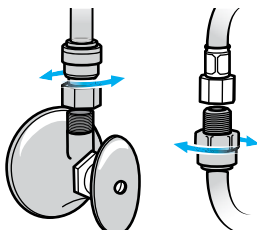

## 6 Reconnect Supply Line

Reconnect the cold water supply to the shutoff valve.

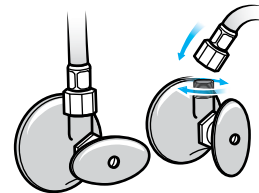

## 7 Turn On Water Supply

Turn the cold water back on, and check connections to ensure there are no leaks.

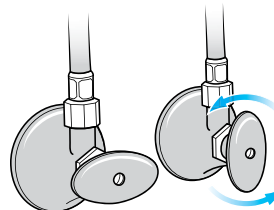

**Note:** Please remember to put all of your connection pieces in a small bag for future reconnection.

# 2-Year Limited Warranty

This limited, non-transferrable product warranty to the original owner covers any defect in materials or workmanship for a period of two (2) years from the date of purchase. If within this limited warranty period a part is defective upon inspection by Kinetico, Kinetico at its sole option will repair or replace the part at no charge. This Limited Warranty does not include freight or labor charges. Your Kube system must be registered within 30 days of purchase at [www.kubewater.com](http://www.kubewater.com) or call us toll-free at 1-800-544-4233 in the U.S. or 1-866-351-8722 in Canada to activate this limited warranty.

## What this limited warranty does not cover:

- Filter cartridges.
- Improper installation, delivery, or maintenance of the Kube system.
- Kube system abuse, misuse, misapplication, alteration, neglect or use for other than the Kube's intended purpose.
- Use of the Kube system where water is microbiologically unsafe or of unknown quality without adequate disinfection before or after the Kube system.
- Use of the Kube system on untreated well water where it is exposed to hardness minerals, iron or heavy particulates.
- Damage to the Kube system caused by accident, fire, floods or acts of nature.
- Incidental, consequential or special damages in connection with the use or loss of use of the Kube system.

## How do I make a warranty claim?

- Call the Kube customer service line: 1-800-544-4233

**EXCLUSION OF WARRANTIES:** YOUR SOLE AND EXCLUSIVE REMEDY IS KUBE REPAIR OR REPLACEMENT AS PROVIDED IN THIS LIMITED WARRANTY. THERE IS NO OTHER EXPRESS WARRANTY. IMPLIED WARRANTIES, INCLUDING THE IMPLIED WARRANTIES OF MERCHANTABILITY OR FITNESS FOR A PARTICULAR PURPOSE, ARE LIMITED TO THE DURATION OF THIS WRITTEN LIMITED WARRANTY AND ARE EXCLUDED TO THE EXTENT PERMITTED BY LAW. THERE ARE NO WARRANTIES OTHER THAN THOSE CONTAINED HEREIN. IN NO EVENT SHALL KINETICO INCORPORATED BE LIABLE FOR INCIDENTAL, CONSEQUENTIAL OR SPECIAL DAMAGES IN CONNECTION WITH THE USE OR THE LOSS OF USE OF THE KUBE SYSTEM.

Some states and provinces do not allow the exclusion or limitation of incidental, consequential or special damages. This limited warranty gives you specific legal rights. You may also have other rights, which vary from state to state in the U.S. and from province to province in Canada. To know what your legal rights are, please consult your local, state or provincial consumer affairs office.

Contact us at [www.kubewater.com](http://www.kubewater.com), or call toll-free at 1-800-544-4233 in the U.S. or 1-866-351-8722 in Canada.

---

# Kube Performance Data & Certifications

## A Certified System

*The Kube is an amazing product, but don't just take our word for it. We put it through rigorous third party testing to ensure that it does everything we say it will.*



The Kube Advanced Water Filtration System is Tested and Certified by WQA against NSF/ANSI 42, 53, 372, and CSA Standard B483.1. Conforms to NSF/ANSI 53 for VOC reduction. See Performance Data Sheet for individual contaminants and reduction performance.



## Raccordement de votre système Kube™

INSTALLATION, ENREGISTREMENT ET AUTRES ÉLÉMENTS IMPORTANTS

# Kinetico: l'expert en traitement de l'eau

## Simplement intelligents, des produits de traitement de l'eau intelligemment simples

Nos experts en traitement de l'eau mettent tout en œuvre pour concevoir des produits plus intelligents, afin de fournir aux familles telles que la vôtre une eau de la meilleure qualité. C'est pourquoi des millions de personnes à travers le monde font confiance à Kinetico pour leurs solutions de traitement de l'eau.

## Des performances inégalées

Depuis plus de 40 ans, Kinetico a développé des solutions plus intelligentes pour améliorer la qualité de l'eau. Nos systèmes traitent l'eau plus efficacement et à un prix plus avantageux. Grâce à une meilleure élimination des contaminants et à des performances continues, nos systèmes sont certainement les plus performants du marché et vous permettent d'obtenir une eau pure et propre au fil des années. C'est la raison pour laquelle de nombreuses personnes utilisent nos produits de par le monde. Avec Kinetico, chaque fois que vous ouvrez le robinet, vous pouvez être certain d'obtenir l'eau de la meilleure qualité, et seulement de l'eau.

## Un fonctionnement sans électricité

L'eau et l'électricité ne font pas bon ménage, c'est pourquoi Kinetico a mis au point une meilleure façon de traiter l'eau. À l'instar du modèle Kube, la plupart des systèmes Kinetico sont alimentés par la force hydraulique, et non par l'électricité. Notre solution de traitement de l'eau « sans fil » brevetée évite les inconvénients liés aux minuteurs et aux ordinateurs. Elle ne nécessite aucun branchement et ne comprend aucun composant électrique à installer, à régler, à réparer ou à remplacer. Nos systèmes surveillent également la consommation d'eau : l'eau n'est traitée qu'en cas de besoin, ce qui évite le gaspillage.

## Conseil de votre professionnel local du traitement d'eau

Il faut reconnaître que le traitement de l'eau peut être difficile à comprendre. Le choix du bon système est complexe, mais trouver la bonne société partenaire peut être un défi encore plus grand. Laissez votre spécialiste local des problèmes d'eau Kinetico vous éviter les tâtonnements pour le traitement de l'eau. Votre professionnel Kinetico fait partie de votre communauté et connaît bien les problèmes de traitement de l'eau propres à votre région. Il saura analyser votre eau de conduite, sans frais ni engagement, contrôler votre plomberie et vos appareils, poser des questions pour mieux comprendre les besoins de votre famille et suggérer des options de traitement adaptées sur mesure à votre eau, à votre résidence et à votre budget. Pour trouver votre expert local Kinetico, consultez :

[www.kinetico.com/locator](http://www.kinetico.com/locator)

## Notre gamme de produits

Quels que soient vos problèmes en matière de qualité de l'eau ou votre budget, Kinetico a les solutions qui vous conviennent. Nous sommes convaincus que nos adoucisseurs d'eau non électriques, nos dessalinisateurs, nos systèmes d'eau potable et nos filtres sont les plus fiables et les plus performants du marché. C'est pourquoi nous vous encourageons à les comparer aux produits et solutions proposés par nos concurrents. Nous savons que vous allez adorer le modèle Kube, mais si vous souhaitez faire passer votre traitement d'eau à un niveau supérieur ou en savoir plus sur d'autres produits de Kinetico, consultez :

[www.kinetico.com/kinetico-water-systems](http://www.kinetico.com/kinetico-water-systems).

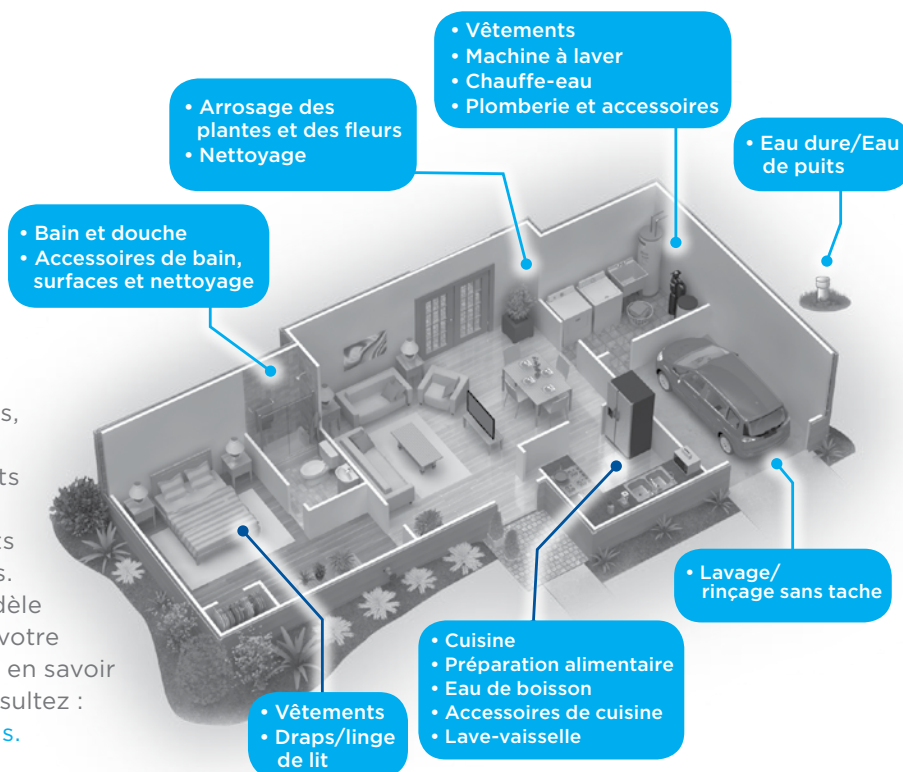

# Merci de votre achat du nouveau modèle Kube innovant de Kinetico. Début de l'installation.

*Ce guide contient tous les éléments à connaître pour mettre en route votre nouveau système Kube et le garder en bon état pendant très longtemps.*

## **Préparation du système Kube** **F2**

Regarder la vidéo F2

Contenu de la boîte ? F3

Évaluation de la configuration de votre plomberie F4

## **Raccordement du système Kube** **F5**

## **Vivre avec votre Kube** **F8**

Est-il temps de procéder au changement des filtres ? F9

Changement des filtres du système Kube F9

Retrait du système Kube lors d'un déménagement F10

## **Informations de garantie Kube** **F11**

## **Performances et certifications du système Kube** **F11**



**ATTENTION : n'utilisez pas le système Kube pour traiter de l'eau insalubre sur le plan microbiologique ou de qualité inconnue sans effectuer une désinfection adéquate, en aval ou en amont.**

---

### **Remarques :**

Date d'achat : \_\_\_\_\_

Lieu d'achat : \_\_\_\_\_

Numéro d'enregistrement : \_\_\_\_\_



# Préparation du système Kube

## 1 Vérifications à effectuer avant l'installation

**REMARQUE: Votre appareil Kube est destiné exclusivement à l'alimentation en eau potable froide. (ne pas utiliser pour de l'eau de puits non traitée.)**

Votre kit d'installation du système Kube inclut des adaptateurs conçus pour les configurations de plomberie les plus courantes. Si les raccords inclus ne correspondent pas à votre configuration de plomberie, consultez votre magasin de bricolage local pour trouver les raccords nécessaires pour une installation correcte de votre appareil Kube. Voir schéma en page F4. Contactez le service local ou national responsable des travaux publics afin de vous procurer les normes en vigueur en matière de plomberie et d'installations sanitaires. Suivez les instructions de ce guide lors de l'installation du système de filtration d'eau avancé Kube. Vérifiez que votre alimentation en eau est conforme aux spécifications de la fiche technique de performances. Si vous ne connaissez pas les caractéristiques de votre eau, contactez la compagnie des eaux de votre municipalité.

Le système de filtration d'eau avancé Kube doit être placé et installé conformément aux instructions d'installation avant d'être utilisé. Respectez exactement toutes les étapes pour une installation correcte.

**Assurez-vous :**

- que Kube n'est installé que sur votre conduite d'eau FROIDE.
- que vous n'installez pas Kube à l'extérieur ou partout où il pourrait être exposé à la lumière directe du soleil.
- que vous protégez Kube et ses canalisations du gel. La formation de gel à l'intérieur de ce système peut le détériorer.

**\*Voir la fiche technique de performances ci-jointe pour des informations supplémentaires.**

**ATTENTION : n'utilisez pas le système Kube pour traiter de l'eau insalubre sur le plan microbiologique ou de qualité inconnue sans effectuer une désinfection adéquate, en aval ou en amont.**

## 2 Regardez la vidéo d'installation ou suivez les instructions pas à pas de ce manuel.

Il suffit de scanner ce code QR avec mobile ou de consulter [www.kubewater.com/install-video](http://www.kubewater.com/install-video) pour suivre l'installation en vidéo. Vous bénéficierez ainsi de la meilleure aide après une installation à domicile et ce, sans aucuns frais !

(Outils à utiliser)

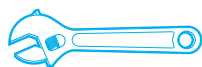

clé ajustable



cutter

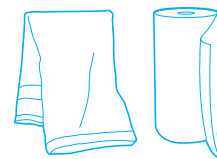

torchon sec ou essuie-tout

**Vous souhaitez qu'un spécialiste effectue l'installation pour vous ?**

Nous avons le personnel qu'il vous faut. Vous aimez avoir toutes les clés en main avant de prendre une décision ? Appelez le [1-800-944-9283](tel:1-800-944-9283) ou rendez-vous sur le site [www.kinetico.com](http://www.kinetico.com) afin de contacter votre concessionnaire Kinetico local et d'obtenir un devis d'installation.

### 3 Contenu de la boîte?



(1) Manuel d'installation  
« Raccordement du système Kube »

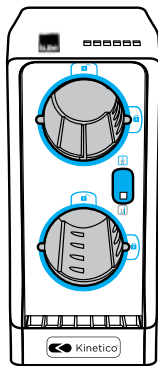

(1) Système de filtration d'eau  
avancé Kube

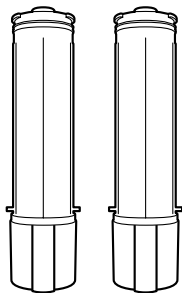

(2) Cartouches de filtration  
haute capacité

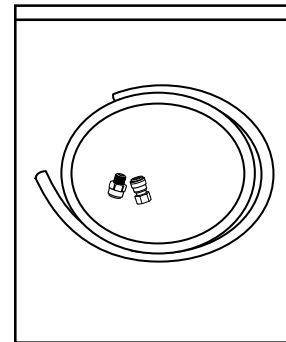

(1) Kit d'installation Kube  
contenant :

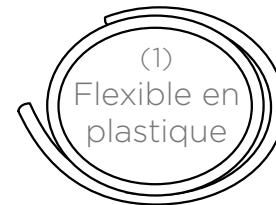

(1) Adaptateur femelle  
pour raccordement  
à l'eau froide :  
raccordement rapide

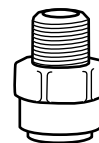

(1) Adaptateur mâle  
pour raccordement  
à l'eau froide :  
raccordement rapide



(1) Manuel d'entretien  
du système Kube

Modèle n° KUBE14

À utiliser exclusivement avec de l'eau froide

Température de fonctionnement minimale :  
2 °C (35 °F)

Température de fonctionnement maximale :  
49 °C (120 °F)

Pression de fonctionnement minimale :  
2,41 bar (35 psi)

Pression de fonctionnement maximale :  
8,62 bar (125 psi)

N° de modèle des filtres de remplacement  
du système Kube : KUBE14F1

Pour commander des filtres de recharge  
en ligne, rendez-vous sur le site :  
[www.kubewater.com](http://www.kubewater.com)

# 4 Évaluation de la configuration de votre plomberie

## Configuration de plomberie standard

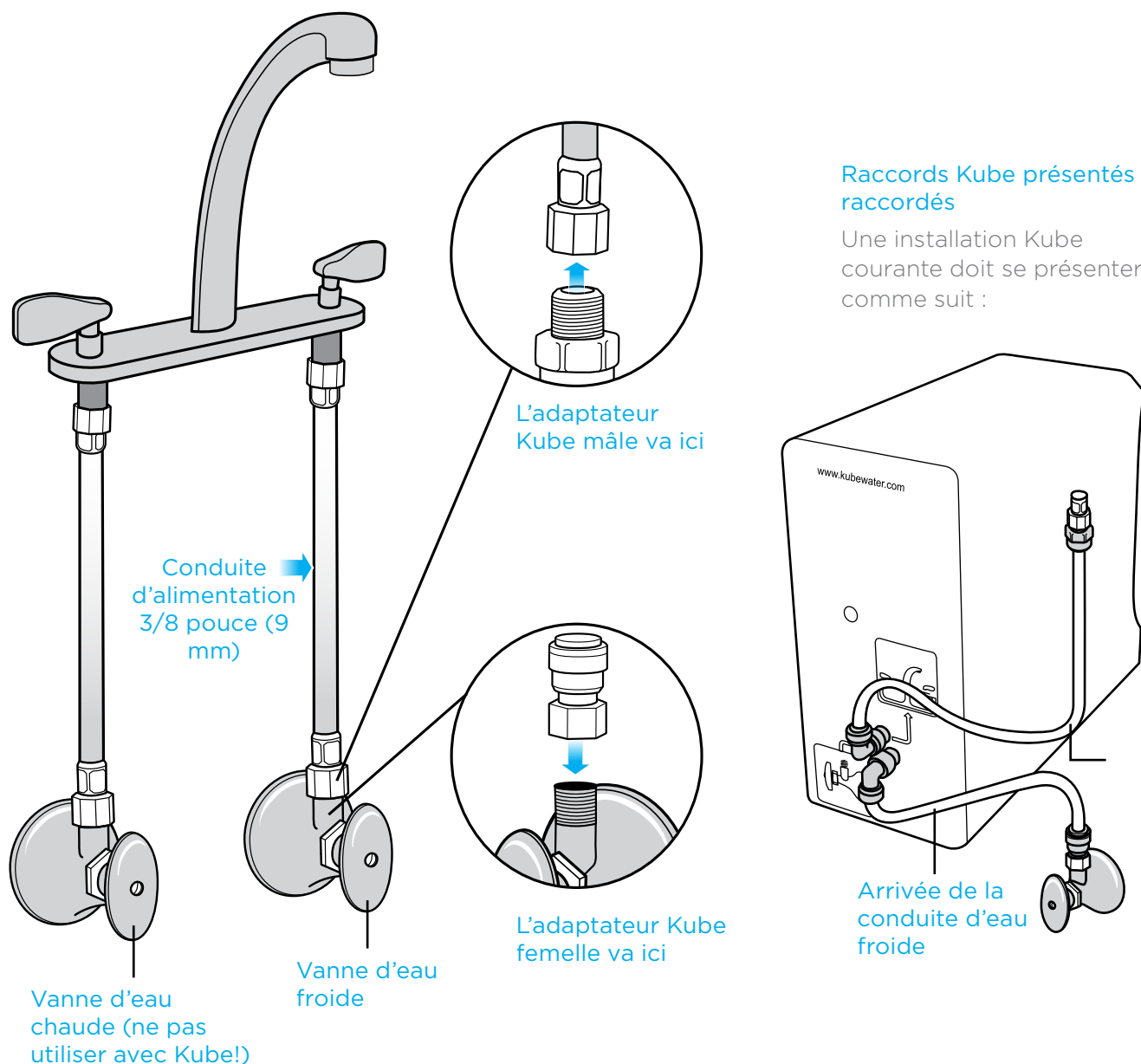

Les raccords inclus avec le kit d'installation Kube doivent être utilisés pour installer votre Kube. Si votre configuration de plomberie ne se présente pas comme sur l'image ci-dessus, vous devrez la modifier pour obtenir une configuration 3/8 pouce (9 mm). N'oubliez pas de prendre les raccords Kube avec vous ainsi que ce manuel pour aller à votre magasin de bricolage. Une image remplace beaucoup de mots.

# Raccordement du système Kube

## 1 Vérifiez l'espace disponible

Nettoyez la zone en dessous de votre évier, puis vérifiez que l'espace est suffisant pour accueillir le système Kube. Kube doit être installé en position verticale sur une surface de niveau. Vérifiez que l'arrière du système Kube n'est pas en contact avec la partie arrière du placard, afin de laisser de l'espace pour les raccords.

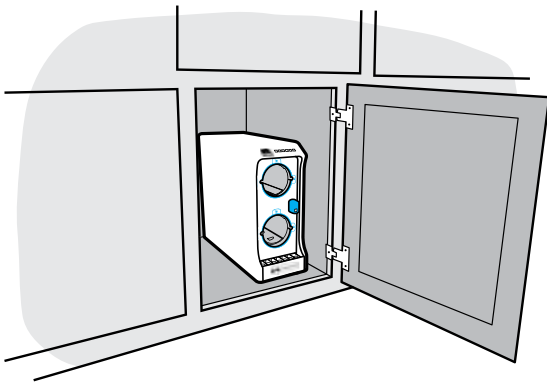

## 2 Coupez l'arrivée d'eau

Fermez la conduite d'eau froide au niveau de l'admission. Ouvrez le robinet afin de vérifier que l'arrivée d'eau est complètement coupée. **CONSEIL :** le robinet d'eau froide est généralement placé du côté droit.

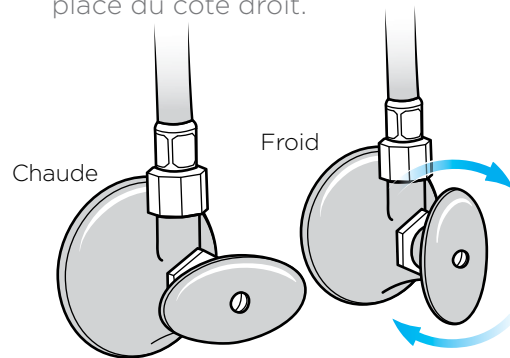

## 3 Débranchez l'alimentation en eau froide

À l'aide d'une clé, déconnectez la conduite d'alimentation en eau froide de la vanne de fermeture. Ne déconnectez PAS la conduite d'alimentation en eau chaude! **CONSEIL :** placez un torchon ou de l'essuie-tout sous l'évier, afin d'absorber l'eau pouvant s'échapper de la conduite d'eau froide.

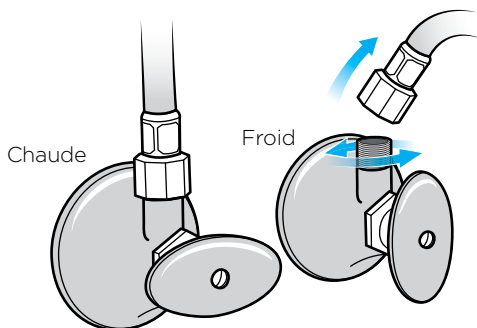

## 4 Raccordez les adaptateurs

Deux adaptateurs sont fournis dans le kit d'installation du système Kube. Vissez l'adaptateur femelle sur la vanne de fermeture d'eau froide, puis vissez l'adaptateur mâle sur la conduite d'alimentation en eau froide, comme indiqué sur l'illustration. Serrez chaque adaptateur à la main.

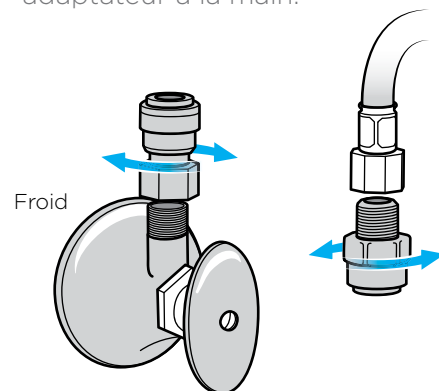

## 5 Mesurez la longueur du flexible

Afin de faciliter l'installation, le kit comprend un flexible en plastique d'environ 30 cm (10 ft). Déterminez la longueur de flexible nécessaire pour relier les raccords coudés à l'arrière du système Kube aux deux adaptateurs que vous venez d'installer.

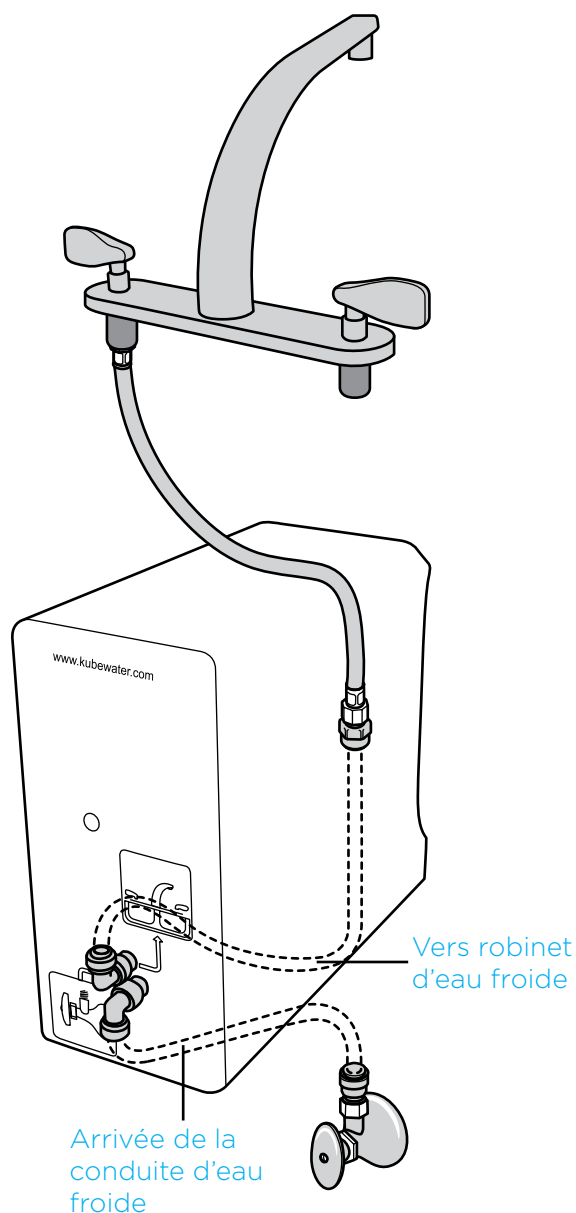

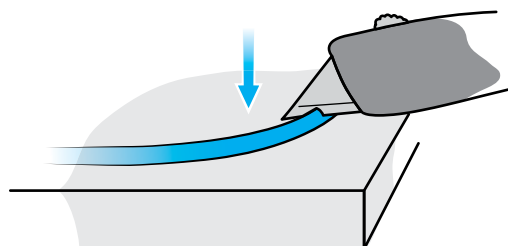

## 6 Coupez le flexible

Placez le flexible sur une surface propre et plane, telle qu'une planche de découpage. Ne déformez pas le flexible. À l'aide d'un cutter, coupez perpendiculairement le flexible selon la longueur nécessaire.



## 7 Raccordez le flexible

Repérez l'emplacement des raccords à l'arrière du système Kube. Comme indiqué sur l'illustration de l'étape 5, reliez le raccord supérieur associé à l'illustration  d'un robinet à l'adaptateur mâle. Reliez le raccord inférieur correspondant à l'illustration  d'une vanne d'alimentation à l'adaptateur femelle. **Conseil : le raccord supérieur va vers votre robinet, la conduite de raccordement inférieure va à la vanne d'arrêt de la source d'eau.**

## 8 Vérifiez le flexible

Placez un repère à 3/4 pouce (19 mm) de l'extrémité du tuyau avant de commencer l'insertion dans les raccords coudés et adaptateurs. Insérez fermement le flexible sur 2,2 cm (3/4") à l'intérieur des raccords coudés et des adaptateurs. Poussez et tirez sur le flexible afin de vérifier qu'il est correctement installé et maintenu en position. Pour retirer le flexible, maintenez la pince en position ouverte en l'abaissant, puis tirez sur le flexible.

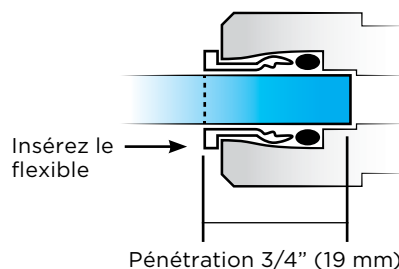

## 9 Installez les cartouches

Alignez les encoches du corps de la cartouche avec les trous d'encoche situés sur la partie avant du système Kube. Insérez complètement la cartouche, puis tournez-la afin de la maintenir en position. **CONSEIL** : la cartouche doit s'insérer aussi facilement qu'une clé dans une serrure. Tournez la cartouche dans le sens des aiguilles d'une montre afin de la maintenir en position. La partie saillante se trouvant à l'extrémité de la cartouche doit être alignée avec l'icône de cadenas fermé

 Suivez la même procédure pour l'insertion de la deuxième cartouche.

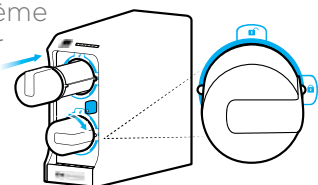

## 11 Ouvrez votre robinet

Ouvrez le robinet d'eau froide.



## 13 Purgez la conduite d'eau froide

Laissez couler l'eau du robinet environ cinq minutes pour activer vos cartouches de filtre. Pendant ce temps, contrôlez à nouveau chaque raccord, afin de vérifier l'absence de fuite. Fermez le robinet au bout de cinq minutes. Attendez 10 minutes, puis faites couler de nouveau l'eau froide. Fermez le robinet au bout de 3 minutes. Vous pouvez désormais profiter des avantages de votre nouveau système Kube. **CONSEIL** : consultez le manuel d'entretien du système Kube.

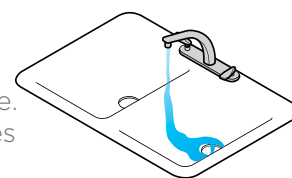

**Remarque : si votre robinet comporte un mousseur ou un filtre à l'extrémité, retirez-le pour le nettoyer de façon à vous assurer qu'il ne gêne pas le débit d'eau. N'oubliez pas de vider le bac de récupération.**

Félicitations !



L'installation de votre système Kube est maintenant terminée ! Avant de ranger ce manuel, prenez une minute pour enregistrer votre Kube de façon à activer la garantie. Scannez simplement le code QR ci-contre à l'aide de votre appareil mobile ou rendez-vous sur le site [www.kubewater.com/register](http://www.kubewater.com/register) afin de bénéficier d'avantages supplémentaires grâce à l'enregistrement de votre produit. N'oubliez pas de consulter les incroyables remises de notre programme « Filters for Life » (Des filtres pour la vie).

**Pour toute question ou souci d'installation, appelez-nous d'abord !**

Pour obtenir de l'aide sur l'assemblage ou des informations sur le produit, appelez-nous au numéro gratuit suivant : 1-800-544-4233. Notre équipe est prête à prendre votre appel 7 jours sur 7 et 24 heures sur 24. Vous pouvez aussi nous contacter à l'adresse: [customerservice@kubewater.com](mailto:customerservice@kubewater.com) pendant les heures normales de bureau. Consultez également notre FAQ et nos vidéos d'installation sur le site [www.kubewater.com](http://www.kubewater.com).

## 10 Faites couler l'eau à nouveau

Ouvrez la conduite d'eau froide au niveau de l'admission. Tournez doucement la vanne et observez attentivement l'écoulement de l'eau, afin de vérifier la présence de fuites éventuelles au niveau de la vanne de fermeture ou à l'arrière de l'appareil. Si vous observez une fuite, refermez la vanne et contrôlez à nouveau les raccords.

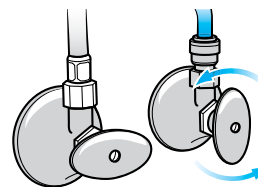

## 12 Mettez le système Kube en marche

Tournez le bouton de dérivation bleu jusqu'à ce que l'indicateur blanc pointe vers l'icône d'eau filtrée . **CONSEIL** : le bouton tourne uniquement lorsque les deux cartouches sont entièrement installées. L'eau ne peut pas circuler si le bouton de dérivation n'est pas tourné. Remarque : à chaque utilisation du bouton de dérivation, le bac inférieur doit être vidé.





# Vivre avec votre Kube

Kube est conçu pour vous fournir de l'eau pure, claire et propre directement sur votre robinet existant. C'est pourquoi il y a une légère réduction du débit d'eau. C'est normal ; ceci permet d'économiser l'eau tout en optimisant les capacités de filtration de Kube.

## Débit d'eau

1. Assurez-vous d'avoir rouvert la vanne d'eau froide et passez le bouton de dérivation en position de service.
2. Après avoir laissé couler de l'eau froide au robinet pendant 5 minutes, des particules de carbone peuvent s'être accumulées et boucher le mousseur de votre robinet. Démontez le mousseur et retirez les éventuels dépôts de particules. Remontez l'aérateur et faites de nouveau couler de l'eau au robinet.
3. Il est possible que des vidanges de prises d'eau soient effectuées dans les environs de votre habitation. Ces vidanges peuvent entraîner la formation de dépôts dans l'eau et l'obstruction de votre système Kube. Si vous avez déjà constaté la présence de dépôts dans les autres robinets, changez les cartouches de votre système Kube. Si vous observez des signes correspondant à des vidanges de prise d'eau, pensez à enclencher le mode de dérivation de votre système Kube afin de protéger vos filtres.
4. Un remplacement des filtres s'avère parfois nécessaire. Si le témoin est rouge, cela signifie que les filtres doivent être remplacés. **De la même manière, si vous n'avez pas changé vos filtres depuis plus d'un an, changez-les.**
5. Certaines eaux peuvent contenir un taux de particules solides élevé, susceptible de varier en fonction de la saison. Une densité élevée de particules solides augmente rapidement la pression des filtres de votre système Kube et réduit le débit d'eau de votre robinet. Grâce à son action, le système Kube élimine ces contaminants de votre eau potable. Le remplacement des filtres de votre système Kube permet de rétablir le débit d'origine.

## Mise en service de votre Kube - Utilisation du bouton de dérivation

1. Assurez-vous que les filtres sont complètement insérés et tournés à fond avec l'indicateur sur le chapeau pointé vers l'icône de cadenas.
2. Vérifiez que vous tournez le bouton dans le bon sens. Référez-vous aux instructions d'installation. **Les cartouches se verrouillent en position en les faisant tourner en sens horaire (vers la droite).**
3. Vérifiez que les deux cartouches sont installées. Le bouton tourne uniquement lorsque les deux filtres sont installés correctement. **Quand vous avez terminé, n'oubliez pas de vider le bac de récupération.**

## À vérifier

1. Vérifiez que les raccords sont correctement serrés.
  - a. Les adaptateurs présentent une fuite : resserrez un peu les adaptateurs et revérifiez. Remarque : un serrage excessif peut endommager le raccord.
  - b. Les raccords coudés présentent une fuite : vérifiez qu'ils sont bien enclenchés. Vérifiez que les flexibles sont coupés droits. Si vous devez retirer les flexibles et les couper à nouveau, poussez la pince contre le raccord en tirant sur le flexible.
2. Placez le système Kube sur une surface plane pour éviter tout déversement d'eau à l'arrière du bac après chaque changement de filtre.
3. Vérifiez que le bac arrière ne déborde pas. Vérifiez systématiquement votre bac après chaque changement de filtre et après avoir utilisé la fonction de dérivation de votre système Kube.

# Est-il temps de procéder au changement des filtres?

Sur le système Kube, l'indicateur de contrôle de longévité des filtres, PureMometer®, vous indique quand changer le filtre, en fonction de votre consommation d'eau réelle. Vous n'avez plus à vous soucier du niveau d'usure de vos filtres. Grâce au changement de couleur de la fenêtre (bleu, blanc, puis rouge), vous savez à quel moment le remplacement doit être effectué. La durée de vie des filtres est d'environ six mois, selon votre consommation d'eau. Pour obtenir des filtres de rechange, rendez-vous au magasin où vous avez acheté votre système Kube, ou sur le site [www.kubewater.com](http://www.kubewater.com).

**Remarque : Les cartouches doivent être changées tous les 12 mois même si le voyant ne passe pas au rouge.**

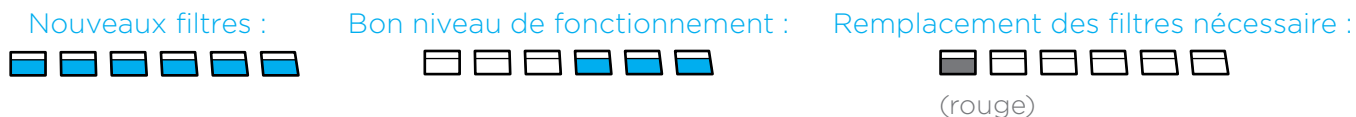

## Changement des filtres du système Kube

### 1 Activez le mode de dérivation du système Kube

Tournez le bouton de dérivation bleu jusqu'à ce que l'indicateur blanc pointe vers l'icône de dérivation 



### 2 Retirez les filtres

Retirez les cartouches vides en les tournant dans le sens inverse des aiguilles d'une montre, puis en procédant à leur extraction tout en les maintenant en position verticale. Pour que les cartouches puissent être extraites, le bouton doit être sur la position de dérivation et les encoches doivent être alignées. Leur retrait doit être facile : ne forcez pas. Maintenez les deux cartouches en position verticale après leur retrait du système, afin d'empêcher l'écoulement d'eau. Placez les cartouches usagées dans l'évier pour les laisser s'égoutter. **CONSEIL : pour retirer les cartouches - Il y a un léger blocage par la pression, donc après avoir tourné une cartouche vers la gauche, déplacez-la légèrement et doucement d'un côté à l'autre tout en tirant vers vous.**

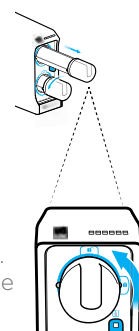

### 3 Videz le bac

Procédez au retrait du bac inférieur en le faisant glisser, puis videz-le dans l'évier. Replacez le bac dans le système. **CONSEIL :** pensez à vider le bac après chaque changement de filtre et chaque fois que vous enclenchez le mode de dérivation du Kube.

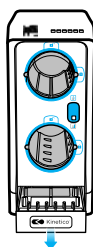

### 4 Installez les nouveaux filtres

Pour installer vos nouveaux filtres, alignez les encoches du corps de la cartouche avec les trous d'encoche de la partie avant du système Kube. Insérez complètement la cartouche, puis tournez-la dans le sens des aiguilles d'une montre afin de la maintenir en position. La partie saillante à l'extrémité de la cartouche doit être alignée avec l'icône de cadenas fermé . Le bouton de dérivation bleu tourne uniquement lorsque les deux cartouches sont complètement installées.

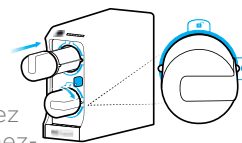

### 5 Ouvrez votre robinet

Ouvrez le robinet d'eau froide.



### 7 Purgez la conduite d'eau froide

Laissez couler l'eau du robinet environ cinq minutes pour activer vos cartouches de filtre. Fermez le robinet au bout de cinq minutes. Attendez 10 minutes puis rouvrez le robinet d'eau froide 3 minutes supplémentaires. Fermez le robinet au bout de 3 minutes.

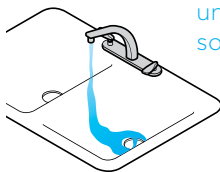

### 6 Mettez le système Kube en marche

Tournez le bouton de dérivation bleu jusqu'à ce que l'indicateur blanc pointe vers l'icône d'eau filtrée . **CONSEIL : le bouton tourne uniquement lorsque les deux cartouches sont entièrement installées.**



**Remarque : après chaque changement de cartouche, vous devrez nettoyer l'aérateur de votre robinet et vider le bac de récupération en dessous de l'appareil.**

# Retrait du système Kube lors d'un déménagement

Maintenant que vous avez bénéficié des avantages du système Kube, n'oubliez pas de l'emporter avec vous lors de vos déménagements, en suivant ces étapes simples pour le retirer.

## 1 Activez le mode de dérivation du système Kube

Tournez le bouton de dérivation bleu jusqu'à ce que l'indicateur blanc pointe vers l'icône de dérivation .



## 2 Retirez les filtres

Retirez les filtres du système Kube et placez-les dans l'évier pour les laisser s'égoutter.

**CONSEIL :** maintenez les cartouches en position verticale après leur retrait du système, afin d'empêcher l'écoulement d'eau.

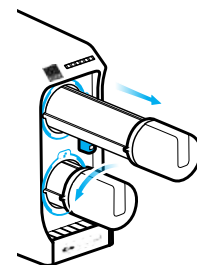

## 3 Videz le bac

Procédez au retrait du bac inférieur en le faisant glisser, puis videz-le dans l'évier. Remplacez le bac dans le système. **CONSEIL :** pensez à vider le bac après chaque changement de filtre et chaque fois que vous enclenchez le mode de dérivation du Kube.

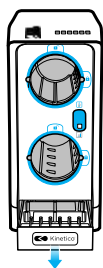

## 4 Fermez l'alimentation en eau

Fermez la conduite d'eau froide au niveau de la vanne de fermeture. Ouvrez le robinet afin d'évacuer toute pression éventuelle.

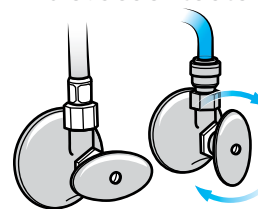

## 5 Retirez les adaptateurs du système Kube

Retirez les flexibles et les adaptateurs du système Kube.

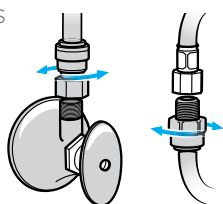

## 6 Raccordez la conduite d'alimentation

Raccordez la conduite d'alimentation en eau froide à la vanne de fermeture.

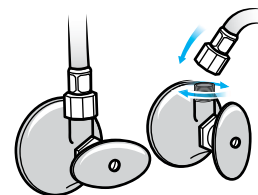

## 7 Ouvrez l'alimentation en eau

Ouvrez à nouveau l'alimentation en eau froide, puis vérifiez les raccords afin de garantir l'absence de fuite.

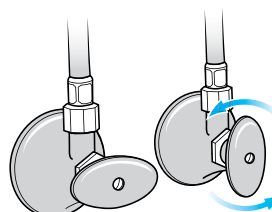

**Remarque :** n'oubliez pas de ranger tous les éléments de raccord dans un sachet pour un branchement ultérieur.

# Garantie limitée de 2 ans

Cette garantie limitée du produit à l'acheteur d'origine n'est pas transférable et couvre tous les défauts de matériaux ou de main-d'œuvre pour une durée de deux (2) ans à compter de la date d'achat. Si dans cette période de garantie limitée une pièce est reconnue défectueuse après contrôle par Kinetico, Kinetico pourra à sa seule discrétion réparer ou remplacer la pièce sans frais. Cette garantie limitée ne couvre pas les frais de transport ni la main-d'œuvre. Votre système Kube doit être enregistré dans les 30 jours de l'achat sur [www.kubewater.com](http://www.kubewater.com), vous pouvez aussi appeler le 1-800-544-4233 aux États-Unis ou le 1-866-351-8722 au Canada pour activer cette garantie limitée.

## Cette garantie limitée ne couvre pas :

- Les cartouches de filtre.
- Une installation, une livraison ou un entretien incorrects du système Kube.
- Toute utilisation abusive, incorrecte, tout détournement d'usage, toute modification, négligence ou utilisation autre que celle prévue du système Kube.
- L'utilisation du système Kube pour le traitement d'eau insalubre sur le plan microbiologique ou de qualité inconnue sans désinfection adéquate en aval ou en amont.
- L'utilisation du système Kube sur de l'eau de puits non traitée qui est exposée à des minéraux entartrants, à du fer ou à des particules lourdes.
- Toute détérioration du système Kube due à des accidents, des incendies, des inondations ou toute autre catastrophe naturelle.
- Les dommages accessoires, indirects ou spécifiques associés à l'utilisation ou à la perte de jouissance du système Kube.

## Comment faire un recours en garantie ?

- Contactez le service clientèle du système Kube, au numéro suivant : 1-800-544-4233

**EXCLUSION DE GARANTIE :** VOTRE RECOURS EXCLUSIF EST LA RÉPARATION OU LE REMPLACEMENT DU SYSTÈME KUBE TEL QU'IL EST PROPOSÉ DANS CETTE GARANTIE LIMITÉE. IL N'EXISTE PAS D'AUTRE GARANTIE EXPRESSE. LES GARANTIES IMPLICITES, NOTAMMENT LES GARANTIES IMPLICITES DE QUALITÉ MARCHANDE OU D'ADAPTATION À UN EMPLOI PARTICULIER, SONT LIMITÉES À LA DURÉE DE CETTE GARANTIE LIMITÉE ÉCRITE ET SONT EXCLUES DANS LES LIMITES AUTORISÉES PAR LA LOI. IL N'EXISTE AUCUNE AUTRE GARANTIE QUE CELLE CONTENUE DANS LES PRÉSENTES. KINETICO INCORPORATED NE SERA EN AUCUN CAS TENU RESPONSABLE DES DÉTÉRIORATIONS ACCIDENTELLES, INDIRECTES OU SPÉCIFIQUES DUES À L'USAGE OU À LA PERTE D'USAGE DE CE SYSTÈME KUBE.

Certains états ne permettent pas l'exclusion ou la limitation des dommages accessoires, indirects ou spécifiques. Cette garantie limitée n'exclut pas la garantie légale. Vous pouvez avoir d'autres droits dépendant de l'état aux États-Unis et de la province au Canada. Pour connaître vos droits en matière de garantie, consultez le service de protection des consommateurs de l'état ou de la province.

Vous pouvez nous contacter sur [www.kubewater.com](http://www.kubewater.com), ou appeler gratuitement le 1-800-544-4233 aux États-Unis ou le 1-866-351-8722 au Canada.

---

## Performances et certifications du système Kube

### Un système certifié

Le système Kube est un produit incroyable. Cela dit, ne nous croyez pas sur parole ! Il a fait l'objet de tests rigoureux, réalisés par des laboratoires tiers, afin de vérifier la conformité entre ses performances réelles et les performances annoncées.



Le système de filtration d'eau avancé Kube est testé et homologué par l'organisme WQA, conformément aux normes NSF/ANSI 42, 53, 372, CSA B483.1 et à la norme NSF/ANSI relative à la réduction de composés organiques volatils. Consultez la fiche de performances pour connaître chaque contaminant et les restrictions de performances.



# Conexión de Kube™

INSTALACIÓN, REGISTRO Y OTROS ELEMENTOS IMPORTANTES

# Kinetico: Un relato sobre el agua

## Simplemente brillante, Productos para el tratamiento de agua brillantemente simples

Nuestros expertos en agua incluyeron sus mejores ideas en los productos más elegantes de ingeniería para llevar a familias como la suya la mejor agua. Por esta razón, millones de personas de todo el mundo consideran a Kinetico para sus soluciones de tratamiento de agua.

## Rendimiento sin igual

Durante más de 40 años, Kinetico ha asumido un enfoque más inteligente para resolver los problemas del agua. Nuestros sistemas tratan el agua con mayor eficiencia, efectividad y economía. Con una mayor eliminación de contaminantes y sin aumentos súbitos del rendimiento, puede tener la seguridad de que funcionarán mejor que otras opciones y le proporcionarán agua limpia y transparente durante años y años. Por este motivo, tantas personas de todo el mundo confían en nuestros productos. Con Kinetico, cada vez que abra el grifo, sabrá que está recibiendo la mejor agua, y no solo agua.

## No necesita electricidad

El agua y la electricidad no se mezclan, así que Kinetico encontró una mejor manera para tratar el agua. Al igual que Kube, la mayoría de los sistemas de Kinetico funcionan con la fuerza de movimiento del agua, no con electricidad. Nuestro sistema patentado, "sin conexiones" para tratar el agua elimina las molestias de los temporizadores y computadoras, pues no hay que conectar nada, ni hay que configurar, ajustar reparar o reemplazar ningún componente eléctrico. Nuestros sistemas también monitorean el uso del agua y sólo la procesan cuando es necesario, eliminando los desechos.

## Consejo del experto en agua local

Admitimos que el tratamiento del agua puede ser confuso y elegir el sistema adecuado es difícil, pero encontrar la empresa correcta con la cual trabajar puede ser incluso más complicado. Deje que su especialista local en agua de Kinetico elimine las dudas en cuanto al tratamiento de agua. Los profesionales de Kinetico son parte de su comunidad y comprenden los problemas de agua en su área. Ellos analizarán el suministro de agua, sin ningún costo u obligación para usted, también revisarán las tuberías y dispositivos, le harán preguntas para comprender las necesidades de agua de su familia y sugerirán opciones de tratamiento adaptadas a su necesidad de agua, hogar y presupuesto. Para encontrar a un experto en agua de Kinetico, por favor visite: [www.kinetico.com/locator](http://www.kinetico.com/locator).

## Nuestra familia de productos

Sea cual sea su problema de agua o su presupuesto, Kinetico tiene soluciones para usted. De hecho, estamos tan seguros de que ofrecemos los sistemas más confiables, efectivos y eficientes sin electricidad para descalcificar el agua, para agua no salada, para agua potable y para filtrar, que queremos que nos compare con otras empresas y opciones de tratamiento de agua. Sabemos que le encantará Kube, pero si está interesado en llevar su tratamiento de agua al siguiente nivel o en saber más sobre los otros productos de Kinetico, por favor visite: [www.kinetico.com/kinetico-water-systems](http://www.kinetico.com/kinetico-water-systems).

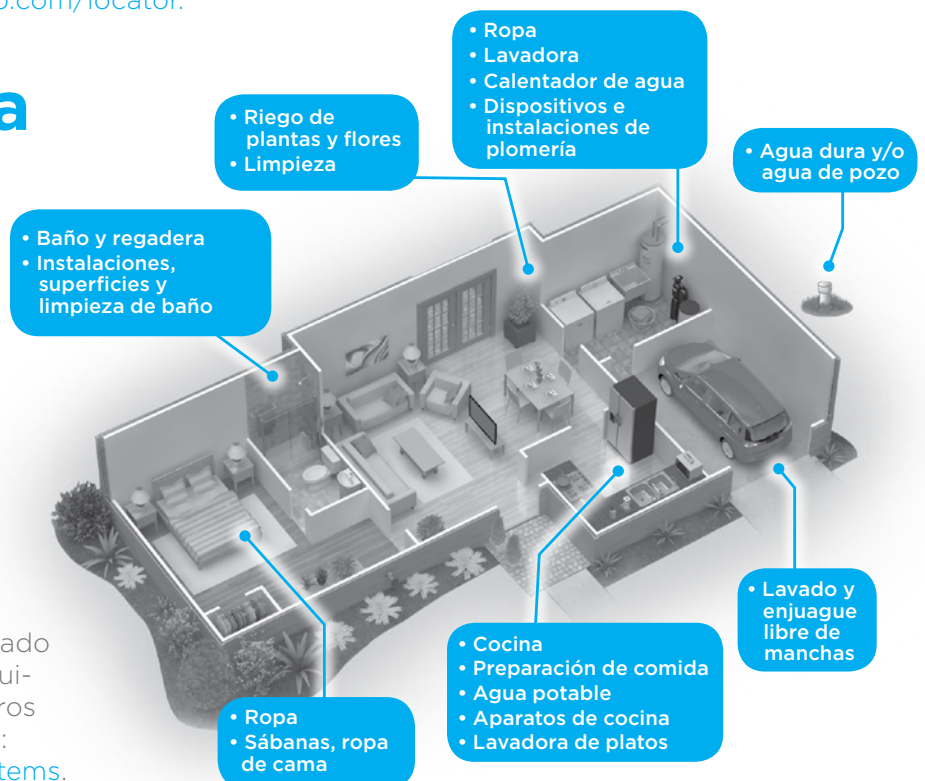



# Gracias por adquirir el nuevo e innovador Kube de Kinetico. Vamos a comenzar.

*Este manual contiene todo lo que necesita para poner en funcionamiento su nuevo Kube, y para mantenerlo funcionando por muchísimo tiempo.*

<b>Preparación de su Kube</b>	<b>E2</b>
Ver el video	E2
Contenido de la caja	E3
Revisión de su instalación de tuberías	E4
<b>Conexión de Kube</b>	<b>E5</b>
<b>Viviendo con su nuevo Kube</b>	<b>E8</b>
¿Es hora de cambiar de filtro?	E9
Cambio de sus filtros de Kube	E9
Cómo llevarlo con usted	E10
<b>Información sobre la garantía de Kube</b>	<b>E11</b>
<b>Información y certificaciones de rendimiento de Kube</b>	<b>E11</b>



**PRECAUCIÓN: NO USE KUBE PARA AGUA QUE NO ES SEGURA DESDE EL PUNTO DE VISTA MICROBIOLÓGICO, O SI SE DESCONOCE LA CALIDAD, SIN UN SISTEMA DE DESINFECCIÓN ADECUADO INSTALADO ANTES O DESPUÉS DE ESTE SISTEMA.**

---

## Notas:

Fecha de compra: \_\_\_\_\_

Comprado en: \_\_\_\_\_

Número de registro: \_\_\_\_\_

# Preparación de su Kube

## 1 Inspecciones antes de la instalación

**NOTA: Su Kube está diseñado sólo para suministro de agua potable, segura para beber y fría. (No usar en agua de pozo sin tratar.)**

El kit de instalación de Kube incluye adaptadores para la configuración de tuberías de plomería más comunes. Si las conexiones incluidas no se ajustan a la configuración de sus tuberías, consulte con un proveedor local de materiales de plomería hágalo usted mismo para determinar las conexiones necesarias para instalar su Kube adecuadamente. Consulte el diagrama en la página E4. Verifique con su departamento de obras públicas local y estatal los códigos de tuberías y saneamiento. Siga estos lineamientos al instalar el Sistema de Filtración Avanzado de Agua Kube. Asegúrese de que su suministro de agua cumpla con las especificaciones de la Hoja de Datos de Desempeño. Si no conoce las condiciones del agua, contacte a la compañía municipal de agua.

El sistema avanzado de filtración de agua Kube debe ubicarse e instalarse adecuadamente, de acuerdo con las instrucciones de instalación antes de usarse. Siga exactamente todos los pasos para instalarlo correctamente.

Por favor asegúrese de:

- Que Kube está instalado solamente en el suministro de agua FRÍA.
- Que no instale Kube en exteriores o en cualquier lugar en donde esté expuesto a la luz del sol.
- Que Kube y las tuberías estén protegidos contra congelamiento. El agua congelada puede dañar el sistema.

**\*Consulte la Hoja de Datos de Desempeño para ver información adicional.**

**PRECAUCIÓN: No lo use para agua que no sea segura desde el punto de vista microbiológico, o si se desconoce la calidad, sin un sistema de desinfección adecuado instalado antes o después de este sistema.**

## 2 Vea el video de instalación y/o siga las instrucciones paso a paso de este manual.

Con su dispositivo móvil, sólo escanee este código QR o visite [www.kubewater.com/install-video](http://www.kubewater.com/install-video) para seguir las instrucciones en video. Esto es casi tan bueno como que alguien vaya a instalarlo... ¡y es gratis!

(Herramientas útiles)



llave ajustable



cúter

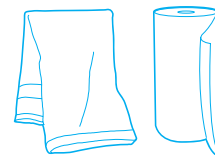

toalla seca o toallas de papel

¿Quiere que alguien más lo haga por usted?

Lo entendemos. Usted es de las personas que quieren estar totalmente seguras. Solo llame al [1-800-944-9283](tel:1-800-944-9283) o ingrese a [www.kinetico.com](http://www.kinetico.com) para buscar a su distribuidor local de Kinetico y recibir una cotización de instalación.

### 3 Contenido de la caja



(1) Manual de instalación  
"Conectar el Kube"

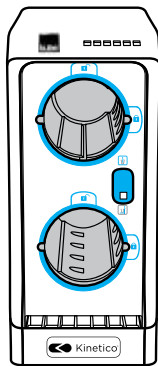

(1) Sistema avanzado para la  
filtración de agua Kube

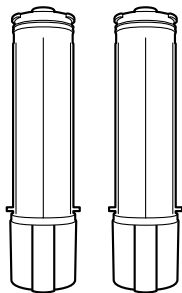

(2) cartuchos de filtración  
de alta capacidad

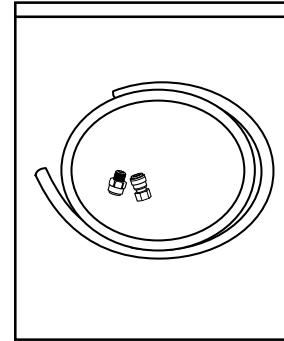

(1) Equipo de instalación  
de Kube, incluye:

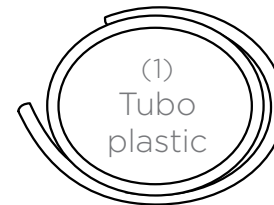

(1)  
Tubo  
plastic



(1) Adaptador hembra  
para agua fría de  
conexión a presión

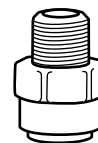

(1) Adaptador macho  
para agua fría de  
conexión a presión



(1) Guía Kube Life

Modelo No. KUBE14

Para uso exclusivo con agua fría

Temp. mínima de funcionamiento: 35° F

Temp. máxima de funcionamiento: 120° F

Presión mínima de funcionamiento: 35 PSI

Presión máxima de funcionamiento: 125 PSI

Filtros de repuesto Kube modelo núm.: KUBE14F1

Para solicitar filtros de repuesto, ingrese a:  
[www.kubewater.com](http://www.kubewater.com)

# 4 Revisión de su instalación de plomería

## Configuración estándar de tuberías

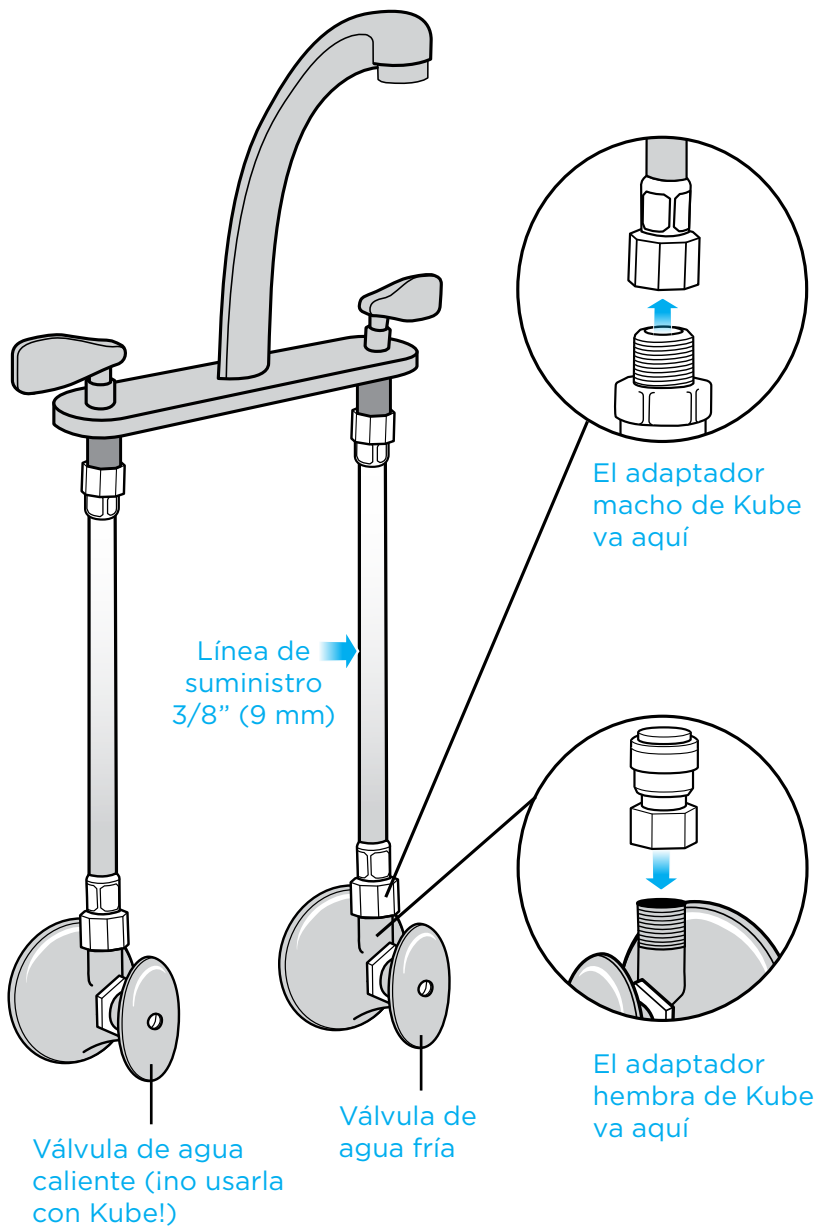

### Muestra de las conexiones de Kube

Una instalación típica de Kube debería lucir así:



Para instalar el Kube se deben usar las conexiones incluidas en el kit de instalación de Kube . Si la configuración de las tuberías no luce como en la imagen anterior, necesita modificarla para obtener una configuración 3/8" (9 mm). Recuerde llevar las conexiones de Kube a su ferretería local, junto con este manual. Una imagen vale más que mil palabras.

# Conexión de Kube

## 1 Verifique el espacio

Limpie completamente el área del fregadero y asegúrese de que haya suficiente espacio para su Kube. Kube debe instalarse en posición vertical, en una superficie nivelada. Compruebe que la parte posterior de Kube no toque la parte de atrás del armario, pues necesitará espacio para las conexiones.

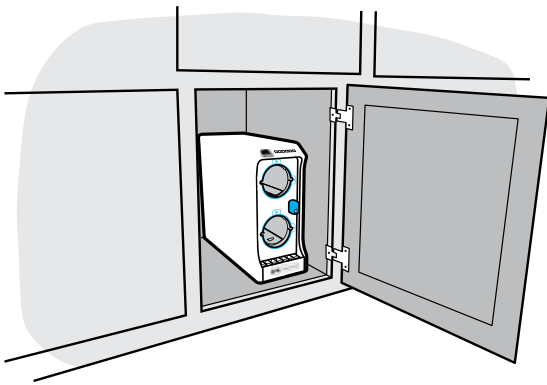

## 2 Desconecte el suministro de agua

Cierre la válvula de entrada de agua fría. Cierre el grifo y asegúrese de que el suministro de agua esté cerrado por completo. **CONSEJO:** Por lo general, la válvula del agua se encuentra al lado derecho.

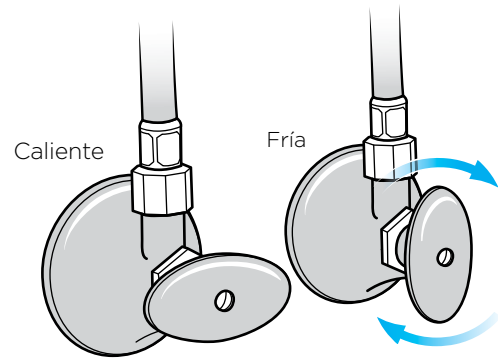

## 3 Desconecte el suministro de agua fría

Con una llave, desconecte el tubo de suministro de agua fría desde la válvula de cierre. ¡NO desconecte el agua caliente! **CONSEJO:** Coloque una toalla o toallas de papel debajo del fregadero para recoger el agua que pueda salir por la tubería.

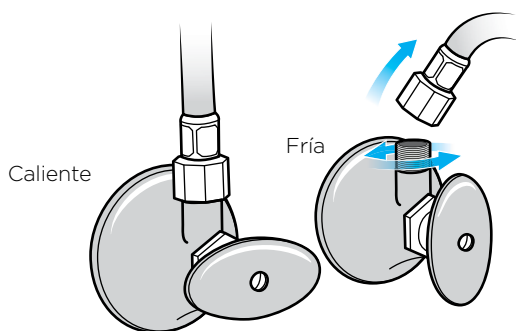

## 4 Conecte los adaptadores

El kit de instalación de Kube trae dos adaptadores. Enrosque el adaptador hembra en la válvula de cierre del agua fría y enrosque el adaptador macho en la tubería del agua fría, como se muestra. Apriete con la mano cada adaptador.

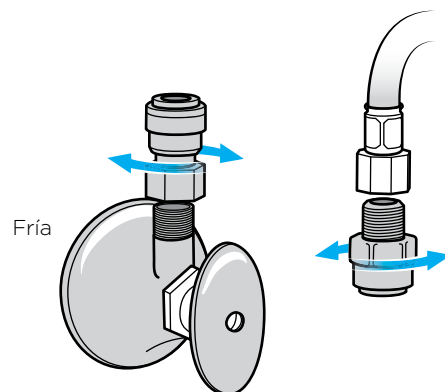

## 5 Mida el tubo

Para su comodidad, se proporciona un tubo plástico de diez pies (3 m). Determine la longitud del tubo que se necesita para conectar los accesorios acodados en la parte posterior de Kube a los dos adaptadores nuevos.

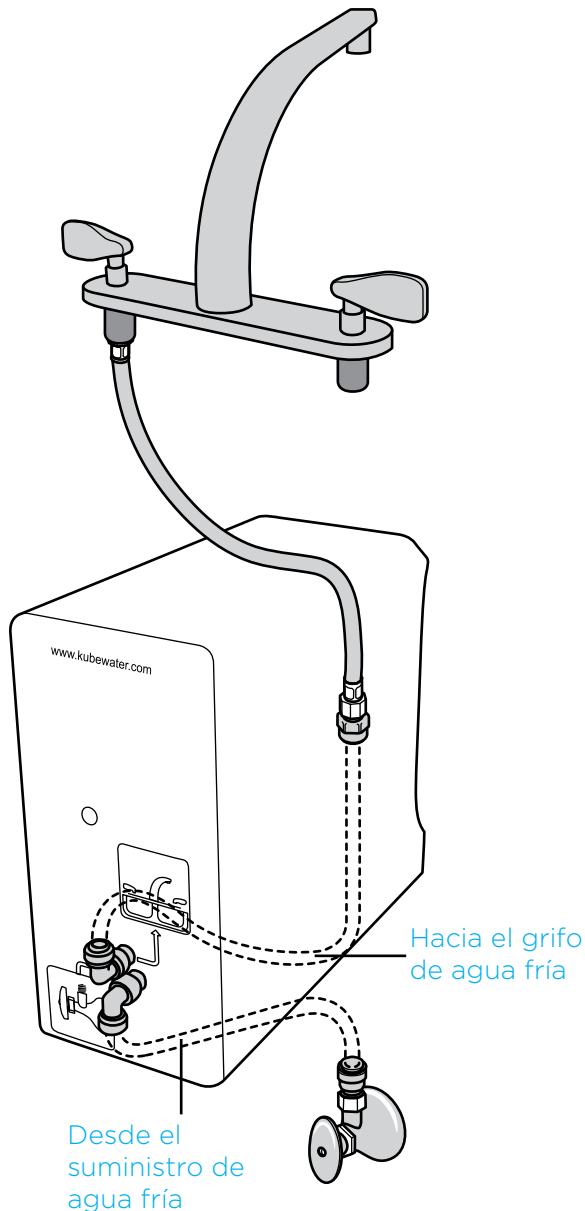

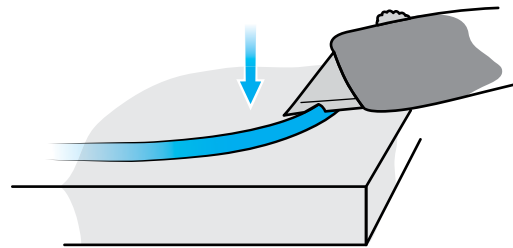

## 6 Corte el tubo

Coloque el tubo en una superficie limpia y plana, como una tabla de cortar. No deforme el tubo. Con un cúter afilado, realice un corte perpendicular con el tramo de tubería que midió.



## 7 Conecte el tubo

Ubique las conexiones en la parte de atrás de Kube. Como se indica en la gráfica del paso 5, conecte el accesorio superior con la tubería de la imagen del grifo  al adaptador macho. Conecte el accesorio inferior con la válvula de suministro de la imagen al adaptador  hembra. **Consejo:** La conexión superior va hacia el grifo, la línea de conexión inferior va hacia la válvula de suministro de agua.

## 8 Revise el tubo

Coloque una marca en 3/4" (19 mm) a partir del extremo de la tubería antes de comenzar a insertarla en las conexiones de codo y en los adaptadores. Empuje con firmeza el tubo de 3/4 pulg. en ambos accesorios acodados y los adaptadores. Empuje y jale el tubo hacia una y otra dirección de los accesorios para verificar que el tubo se ha instalado correctamente y está asegurado en su lugar. Para retirar el tubo, mantenga presionado el collar, jale el tubo y retírelo.

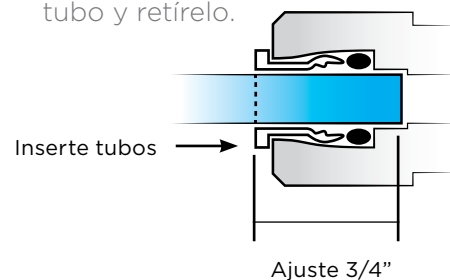

## 9 Conecte los cartuchos

Alinee las pestañas sobre el cuerpo del cartucho con los orificios de las pestañas sobre la faz del Kube. Inserte completamente el cartucho y luego gírelo para asegurarlo en su lugar.  
**CONSEJO:** Es como llave que encaja en una cerradura. Gire hacia la derecha para asegurarlo en su lugar. El área elevada en el extremo de la cubierta del cartucho se debe alinear con el ícono de candado . Haga lo mismo con el segundo cartucho.

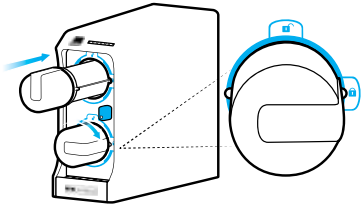

## 11 Abra su grifo

Abra el agua fría de su grifo.

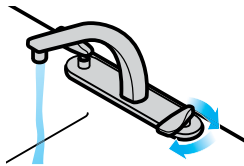

## 13 Haga correr agua fría

Para activar los cartuchos de su filtro, deje que el agua de su grifo siga corriendo durante cerca de cinco minutos. Mientras espera, vuelva a revisar todas las conexiones y cerciórese de que no haya fugas. Cierre el grifo después de cinco minutos. Espere 10 minutos y vuelva a abrir el agua fría durante 3 minutos más. Después de este tiempo vuelva a cerrar el grifo. Ahora ya está listo para disfrutar de los beneficios de su nuevo Kube.  
**CONSEJO:** Consulte la guía Kube Life.



## 10 Vuelva a abrir el grifo del agua

Abra la válvula de entrada de agua fría. Realice esta operación despacio y cerciórese de que no haya fugas en la válvula de cierre o en la parte posterior de la unidad. Si encuentra alguna fuga, cierre de nuevo y revise muy bien las conexiones.

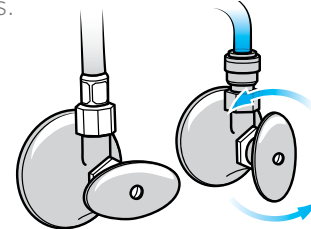

## 12 Ponga a funcionar su Kube

Gire la perilla de desvío hasta que el indicador blanco señale el ícono de agua filtrada . **CONSEJO:** La perilla no girará a menos que ambos cartuchos estén instalados completamente. El agua no pasará hasta que se haya girado la perilla de paso. Nota: Cada vez que se utilice la perilla de paso, se debe vaciar la bandeja inferior.

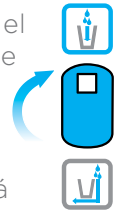

**Nota: Si su grifo tiene un filtro al final, por favor retírelo y límpielo para asegurarse de que el flujo no esté obstruido. Recuerde vaciar la bandeja para goteo.**

¡Felicitaciones!



¡Su Kube está instalado! Antes de guardar este manual, tome un minuto para registrar su Kube para activar su garantía. Con su dispositivo móvil, sólo escanee este código QR o visite [www.kubewater.com/register.aspx](http://www.kubewater.com/register.aspx) para obtener beneficios adicionales al registrarse. No olvide ver los grandiosos descuentos de nuestro programa Filters for Life.

**Preguntas o inquietudes acerca de la instalación, ¡llámenos primero!**

Para obtener ayuda en instalación o información del producto, llame a la línea gratuita: 1-800-544-4233. Nuestro personal está disponible para atenderle los 7 días de la semana, 24 horas al día. O envíenos un correo electrónico a: [customerservice@kubewater.com](mailto:customerservice@kubewater.com) durante el horario normal de trabajo. También verifique nuestra página de Preguntas Frecuentes (FAQ) y el video de instalación en [www.kubewater.com](http://www.kubewater.com).



# Viviendo con su nuevo Kube

Kube está diseñado para brindarle agua limpia, clara y cristalina directamente desde su grifo. Para lograrlo, hay una pequeña reducción en el flujo del agua. Esto es normal; conserva el agua mientras se asegura de que Kube maximiza sus capacidades de filtración.

## Flujo de agua

1. Asegúrese de que la válvula de agua fría esté abierta y de que la perilla de paso esté colocada en la posición de servicio.
2. Después de dejar correr agua fría por su grifo durante 5 minutos inicialmente, algunas partículas de carbón pueden acumularse y tapan la rejilla del filtro de su grifo. Retire la rejilla del filtro y limpie cualquier partícula acumulada. Coloque nuevamente la rejilla del filtro y pruebe su grifo nuevamente.
3. Se podría estar llevando a cabo una limpieza de hidrantes en su área, lo que genera residuos en el agua que podrían obstruir su Kube. Si ha observado residuos en cualquiera de los demás grifos, cambie los cartuchos de Kube. Siempre que encuentre señales de limpieza de hidrantes, recuerde colocar su Kube en modo de desvío para proteger los filtros.
4. Puede que necesite cambiar los filtros. Si el indicador aparece de color rojo, es necesario cambiarlos. **O si ha utilizado los mismos filtros durante más de 1 año, es necesario cambiarlos.**
5. Algunos tipos de agua contienen niveles altos de sólidos, que pueden ser estacionales. Un alto contenido de sólidos se puede acumular con rapidez en los filtros de Kube y reducir el flujo de agua del grifo. Kube está realizando su trabajo e impidiendo que estos contaminantes entren al agua de consumo. Al sustituir los filtros de Kube el flujo retomará el caudal inicial.

## Poner el Kube en servicio - Uso de la perilla de paso

1. Asegúrese de que los filtros estén completamente insertados y de que hayan girado hasta que el indicador de la tapa del cartucho apunte al icono de cierre.
2. Verifique que está girando la perilla en la dirección correcta. Consulte las instrucciones de instalación. **Los cartuchos se aseguran en su lugar girándolos en el sentido de las manecillas del reloj (hacia la derecha).**
3. Asegúrese de tener los dos cartuchos instalados. La perilla no girará a menos de que ambos filtros estén instalados correctamente. **Una vez que haya terminado, recuerde vaciar la bandeja para goteo.**

## Verificaciones a realizar

1. Asegúrese de que no haya conexiones sueltas.
  - a. Los adaptadores tienen fuga: Apriete los adaptadores un poco más y verifique nuevamente. Nota: Apretarlos más de la cuenta dañará el conector.
  - b. Los accesorios acodados tienen una fuga: Verifique que los accesorios estén completamente conectados. Verifique que el corte del tubo esté recto. Si necesita retirar el tubo y cortarlo de nuevo, empuje el collar contra el accesorio y jale el tubo al mismo tiempo
2. Es necesario asentar el sistema Kube en una superficie plana y nivelada para evitar que el agua se derrame por la bandeja inferior después de cambiar los filtros.
3. Verifique que la bandeja inferior no se esté derramando. Recuerde siempre revisar la bandeja después de cambiar los filtros y de utilizar la función de desvío de Kube.

# ¿Es hora de cambiar de filtro?

El monitor de duración de filtros patentado PureMometer® de Kube indica cuando se deben cambiar los filtros con base en el consumo real de agua. Deje de preguntarse y preocuparse por usar filtros gastados. Una vez que los colores de la ventana cambien poco a poco de azul a blanco y a rojo, sabrá que es tiempo de sustituirlos. La vida útil estimada del filtro es de aproximadamente seis meses, dependiendo del uso. Si necesita filtros de repuesto, visite su distribuidor local donde adquirió su Kube o ingrese a [www.kubewater.com](http://www.kubewater.com).

**NOTA: Los cartuchos deben cambiarse cada 12 meses, incluso si el indicador no está en rojo.**

Filtros totalmente nuevos:



Aún funcionan bien:



Momento de reemplazar los filtros:



(rojo)

## Cómo cambiar los filtros de Kube

### 1 Gire la perilla de Kube

Gire la perilla de desvío hasta que el indicador blanco señale el icono de desvío .



### 2 Retire los filtros

Retire los cartuchos gastados girándolos hacia la izquierda y luego jalándolos hacia afuera. Los cartuchos no saldrán a menos que la perilla se haya girado hacia el desvío y las pestañas estén alineadas. Debe ser fácil retirarlos; no los fuerce. Mantenga los dos cartuchos en posición vertical después de retirarlos del sistema para evitar que el agua se derrame. Coloque los cartuchos usados en el fregadero para drenarlos. **CONSEJO:** Al retirar los cartuchos: Hay un pequeño cierre a presión, entonces una vez que gire el cartucho a la izquierda, sacúdalo suave y levemente mientras lo jala hacia usted.

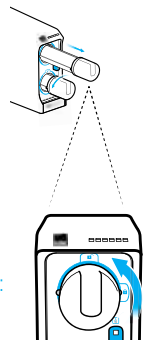

### 3 Vacíe la bandeja

Deslice la bandeja inferior y vacíela en el fregadero. Sustituya la bandeja en el sistema. **CONSEJO:** Recuerde vaciar la bandeja cada vez que cambie el filtro y cada vez que coloque el sistema Kube en modo de desvío.

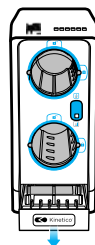

### 4 Instale los filtros nuevos

Para instalar los filtros nuevos, alinee las pestañas sobre el cuerpo del cartucho con los orificios de las pestañas sobre la faz del Kube. Inserte completamente el cartucho y luego gírelo hacia la derecha para asegurarlo en su lugar. El área elevada en la cubierta del cartucho se debe alinear con el icono de candado . La perilla de desvío azul no girará a menos que ambos cartuchos estén instalados completamente.

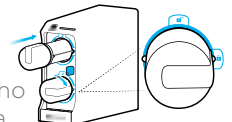

### 5 Abra su grifo

Abra el agua fría de su grifo.



### 7 Haga correr agua fría

Para activar los cartuchos de su filtro, deje que el agua de su grifo siga corriendo durante cerca de cinco minutos. Después de ese tiempo, cierre su grifo. Espere durante 10 minutos y entonces nuevamente abra el agua fría durante 3 minutos más. Después de 3 minutos cierre su grifo.



### 6 Ponga a funcionar su Kube

Gire la perilla de desvío hasta que el indicador blanco señale el icono de agua filtrada . **CONSEJO:** La perilla no girará a menos que ambos cartuchos estén instalados completamente.



**Nota: Después de cada cambio de cartucho, de nuevo limpie la rejilla del filtro de su grifo y vacíe la bandeja para goteo en la parte inferior de la unidad.**

# Cómo llevarlo con usted

Ahora que ha disfrutado de los beneficios de Kube, asegúrese de llevarlo con usted cuando se mude siguiendo los siguientes pasos sencillos.

## 1 Gire la perilla de desvío de Kube

Gire la perilla de desvío hasta que el indicador blanco señale el ícono de desvío .



## 2 Retire los filtros

Retire los filtros de Kube y colóquelos en el fregadero para que se drenen. **CONSEJO:** Mantenga los cartuchos en posición vertical después de retirarlos del sistema para evitar que el agua se derrame.

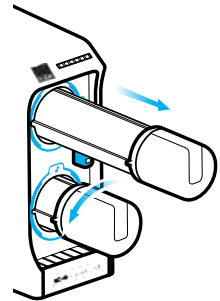

## 3 Vacíe la bandeja

Deslice la bandeja inferior y vacíela en el fregadero. Sustituya la bandeja en el sistema. **CONSEJO:** Recuerde vaciar la bandeja cada vez que cambie el filtro y cada vez que coloque el sistema Kube en modo de desvío.

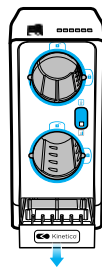

## 4 Cierre el suministro de agua

Cierre la válvula de cierre de agua fría. Abra el grifo para liberar cualquier presión.

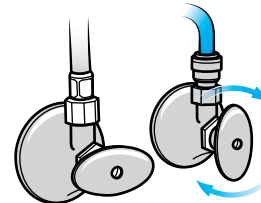

## 5 Retire los adaptadores de Kube

Retire el tubo y los adaptadores de Kube.

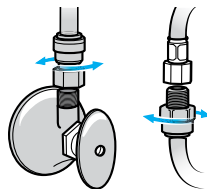

## 6 Vuelva a conectar la tubería de suministro

Vuelva a conectar el suministro de agua fría en la válvula de cierre.

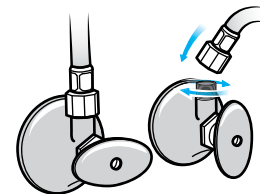

## 7 Abra el suministro de agua

Vuelva a abrir el suministro de agua fría y revise que no haya fugas en las conexiones.

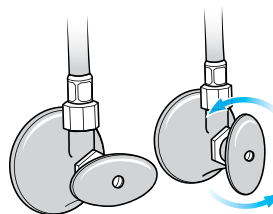

**Nota: Por favor recuerde colocar todas las piezas de conexión en una pequeña bolsa para futuras reconexiones.**

# 2 años de Garantía Limitada

Esta garantía limitada, no transferible del producto para el propietario original cubre cualquier defecto de los materiales o de manufactura, por un periodo de dos (2) años desde la fecha de compra. Si dentro del periodo de esta garantía limitada, Kinetico encuentra una parte defectuosa tras realizar una inspección, Kinetico, a su juicio, reparará o reemplazará la parte defectuosa sin costo. Esta garantía limitada no incluye los cargos por flete o trabajo. Su sistema Kube debe registrarse dentro de los 30 días de compra en [www.kubewater.com](http://www.kubewater.com) o llámenos al número gratuito 1-800-544-4233 en los EE.UU. o 1-866-351-8722 en Canadá para activar esta limitada garantía.

## Esta garantía limitada no cubre:

- *Cartuchos de filtro.*
- *Instalación, entrega o mantenimiento adecuado del sistema Kube.*
- *Maltrato, mal uso, aplicación incorrecta, alteración o descuido del sistema Kube, o cualquier uso distinto a su finalidad.*
- *Uso en agua que no sea segura desde el punto de vista microbiológico, o si se desconoce la calidad, sin un sistema de desinfección adecuado instalado antes o después de este sistema Kube.*
- *Uso del sistema Kube en agua de pozo sin tratar, en donde haya estado expuesta a minerales de dureza, hierro o partículas pesadas.*
- *Daños al sistema Kube debido a accidentes, fuego, inundaciones o fenómenos naturales.*
- *Daños incidentales, indirectos o especiales relacionados con el uso o la falta de uso del sistema Kube.*

## ¿Cómo hago un reclamo de garantía?

- *Llame a la línea de atención al cliente de Kube: 1-800-544-4233*

**EXCLUSIÓN DE GARANTÍAS:** EL ÚNICO Y EXCLUSIVO REMEDIO ES LA REPARACIÓN O EL REMPLAZO DEL SISTEMA KUBE, DE CONFORMIDAD CON ESTA GARANTÍA LIMITADA. NO HAY NINGUNA OTRA GARANTÍA EXPRESA. LAS GARANTÍAS IMPLÍCITAS, INCLUYENDO LAS RELACIONADAS CON COMERCIABILIDAD O APTITUD PARA UN FIN PARTICULAR, ESTÁN LIMITADAS A LA DURACIÓN DE ESTA GARANTÍA LIMITADA ESCRITA Y SE EXCLUYEN HASTA DONDE ESTÉ PERMITIDO POR LA LEY. NO HAY NINGUNA OTRA GARANTÍA MAS QUE LA PRESENTE. EN NINGÚN CASO KINETICO INCORPORATED SERÁ RESPONSABLE DE DAÑOS INCIDENTALES, INDIRECTOS O ESPECIALES RELACIONADOS CON EL USO O CON LA FALTA DE USO DEL SISTEMA KUBE.

Algunos estados y provincias no permiten la exclusión o limitación de daños incidentales, indirectos o especiales. Esta garantía le brinda derechos legales específicos. Usted también puede tener otros derechos, los cuales varían según el estado de Estados Unidos donde se encuentre y según la provincia de Canadá donde se encuentre. Para conocer sus derechos, por favor consulte a su oficina del consumidor local, estatal o provincial.

Contáctenos en [www.kubewater.com](http://www.kubewater.com), o llámenos sin costo al 1-800-544-4233 en Estados Unidos o al 1-866-351-8722 en Canadá.

## Información y certificaciones de rendimiento de Kube

### *Sistema certificado*

*Kube es un producto asombroso, pero no sólo confíe en lo que decimos. Lo sometimos a las rigurosas pruebas de terceros para garantizar que hace todo lo que decimos.*



El Sistema de Filtración de Agua Kube Avanzado (Kube Advanced Water Filtration System) está probado y certificado por la WQA contra NSF/ANSI 42, 53, 372, y el Estándar B483.1 de la CSA: Cumple con la reducción de COV de NSF/ANSI 53. Consulte la hoja de datos de rendimiento para conocer los contaminantes individuales y la disminución del rendimiento.



Water Filtration System

**[www.kubewater.com](http://www.kubewater.com)**

**[facebook.com/kubewater](https://facebook.com/kubewater)**

**[twitter.com/kubewater](https://twitter.com/kubewater)**

**Kinetico Incorporated**

10845 Kinsman Road • Newbury, Ohio 44065 • USA  
[www.kinetico.com](http://www.kinetico.com)

©2014 Kinetico Incorporated

"Kube," "Kinetico," the Kube logo and the Kinetico logo are trademarks of Kinetico Incorporated, Newbury, Ohio.

 Printed on recycled paper using **Biolocity™** environmentally friendly inks.

5/2014

Part No. 15403C